

2026



Ab Februar 2026

Röntgenschutz Kleidung und Zubehör

in der medizinischen Strahlenanwendung

MAVIG

MAVIG



MAVIG blickt auf eine lange Geschichte zurück

Tradition und Innovation – Über 100 Jahre MAVIG

04 - 05

Unser Know-How

Normen und Standards, Größenübersicht

06 - 07

Strahlenschutz – Innenmaterial

08 - 09

NEU

ComforTex® – Außenmaterial und Farben

10 - 11

Levio® Edition – Mehr Schutz. Weniger Gewicht.

12 - 13

Victoria Kollektion – Speziell für Frauen

14

RFID-Chip / Outlast® Inlay – Patentierte Temperaturregulierung

15

SICHERHEIT SEIT 1921

MADE IN GERMANY



Röntgenschutzkleidung für den Strahlenanwender

16 - 47

Rundumschutz-Modelle (RA631 und Victoria RA631 Weste, RA632, RA636)

16 - 23

Frontschutz-Modelle (RA660, RA650, RA641 und RA645)

24 - 31

Zubehör-Kleidung: BRYGGA, Bolero, Ärmel

32 - 35

Stickerei, Tasche

36 - 37

Zubehör-Röntgenschutz: Sternumschutz, Kopfschutz, Handschutz, Augenschutz

38 - 45

Strahlenschutz-Abdeckungen

46 - 47

Röntgenschutz für den Patienten

48 - 63

Dental-Röntgenschutz

58 - 61

Schilddrüsen-Sternumschutz für Patienten

62 - 63

NEU
Aufbewahrung für Röntgenschutzkleidung
64 - 67

Bleigummi-Rollenware

68

Maßblatt für Röntgenschutzkleidung und Maßblatt für Levio®

70 - 71

Seit mehr als **100 Jahren** ist MAVIG der Spezialist für Personenschutz an risikobehafteten Arbeitsplätzen



Was 1921 mit der Produktion von Röntgen- und Schweißer-Schutzprodukten in Leipzig begann, ist heute ein weltweit erfolgreiches Unternehmen in München mit einem hervorragenden Ruf im Bereich Strahlenschutz und medizintechnischer Trägersysteme für Kliniken und ärztliche Praxen.



1921



1960



1972



1985



seit 2006



MAVIG blickt auf eine lange Geschichte zurück.

Seit über 100 Jahren Qualität, Service und Innovationen, familiengeführt in drei Generationen, die diese Gedanken hochhalten. Mit motivierten Mitarbeitern, die unserem nachhaltigen Leitbild folgen. Bis heute. Und in Zukunft. In Deutschland. In Europa. In der Welt.

Wir alle geben unser Bestes, um unsere Kunden und Partner nicht nur zufrieden zu stellen, sondern diese zu begeistern. Mit hervorragendem Service, technischen Innovationen und Weiterentwicklungen.

Mit Handwerk, Know-How, modernster Technologie und vor allem mit Leidenschaft.

Seit jeher pflegt das familiengeführte Unternehmen MAVIG die Grundsätze moderner Unternehmensphilosophie: **„Der Kunde und seine Zufriedenheit sind oberste Zielsetzung.“**

MAVIG ist zu 100% eigenständig und inhabergeführt.

Qualitätsmanagement

MAVIG Produkte werden unter strikter Beachtung aller Gesetze, Vorschriften und Normen konstruiert, gefertigt und vertrieben.

Jedes Produkt wird auf seine Sicherheit und Zuverlässigkeit getestet – teils sogar mit höheren, strengeren Anforderungen als gesetzlich vorgegeben.

Zertifizierungen

Der Einsatzzweck unserer Produkte verlangt höchste Zuverlässigkeit und Qualität.

Um das hohe Qualitätsniveau zu gewährleisten und Verbesserungspotenziale optimal zu nutzen, wendet MAVIG ein durchgängiges Qualitätsmanagementsystem gemäß

DIN EN ISO 13485:2016

für Medizinprodukte an. Oberste Priorität ist es, unseren Kunden hochwertige Qualitätsprodukte mängelfrei und termingerecht anzubieten.

Design

Nach höchstem Anspruch



DIN EN 61331-1:2016

Die DIN EN 61331-1:2016 (IEC 61331-1:2014) beschreibt die korrekte Bestimmung der Abschirmeigenschaften von Materialien im Strahlenschutz.

Wichtig ist u.a. die Beachtung der **inversen Breitstrahlgeometrie**, die eventuell entstehende **Fluoreszenzstrahlung** messtechnisch erfasst. Diese kann vermehrt bei bleireduziertem oder bleifreiem Strahlenschutzmaterial auftreten. Da diese niederenergetische Strahlungsart **biologisch sehr wirksam** ist und für den Anwender eine Gefährdung darstellen kann, ist die aktuelle Norm somit von großer Bedeutung.

Weiterhin ist es für jeden Hersteller verpflichtend, die **Schutzwirkung** der Schürze über den gesamten Röntgenröhren-Spannungsbereich **von 50 kV - 110 kV bzw. 150 kV** nachzuweisen.

Dies ist notwendig, da insbesondere bei bleireduziertem oder bleifreiem Schutzmaterial die Schutzwirkung am unteren und oberen Ende des Röntgenröhren-Spannungsbereiches teilweise deutlich abnimmt.

MAVIG verwendet bei der Fertigung der Röntgenschutzkleidung ausschließlich Strahlenschutz-Materialien, die nach dieser Norm klassifiziert sind.

CE Kennzeichnung Persönliche Schutzausrüstung

Röntgenschutzkleidung für Strahlenanwender und Patienten fällt unter die gesetzlich bindenden Verordnungen (EU) 2016/425 für persönliche Schutzausrüstung und (EU) 2017/745 für Medizinprodukte.



Prüfen Sie also bitte unbedingt, ob das Produkt, welches Sie einsetzen wollen, korrekt gekennzeichnet ist!

Das bekannte CE-Zeichen allein genügt hier nicht, auch die vierstellige Registrationsnummer der autorisierten Zertifizierungsstelle (Notified Body) muss angegeben sein.

Selbstverständlich sind alle MAVIG Produkte korrekt zertifiziert. Mit uns gehen Sie in jeder Hinsicht auf „Nummer Sicher“.

CE 0302

DIN EN 61331-3:2016

Die aktuelle DIN EN 61331-3:2016 (IEC 61331-3:2014) beschäftigt sich mit dem Design der Röntgenschutzkleidung. Um diesen Anforderungen gerecht zu werden, wurde die MAVIG Röntgenschutzkleidung entsprechend weiterentwickelt und zusätzlich anwenderorientiert optimiert.

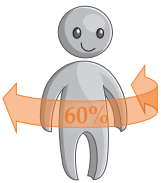

Um auch die Körperseiten ergänzend zu schützen, muss der Frontbereich der Schutzkleidung **60 % des größten Körperumfangs des Anwenders** abdecken. Ausgeklügelte gewichtsverteilende Mechanismen sind enorm wichtig, da die Schürzen folglich ein verändertes Gesamtgewicht haben.



Weiterhin fordert der dritte Teil der Normenreihe mehr **Transparenz bezüglich der Eigenschaften des verwendeten Strahlenschutzmaterials**. Das **Flächengewicht** muss auf der Schürze angegeben werden, sodass dem Anwender ein Vergleich der Schutzkleidung leichter fällt.

Die Schürzen müssen den **Körpermaßen zugeordnet** werden, sodass es einfacher wird, ohne Anprobe die passende Schürze auszuwählen. (siehe Tabelle)

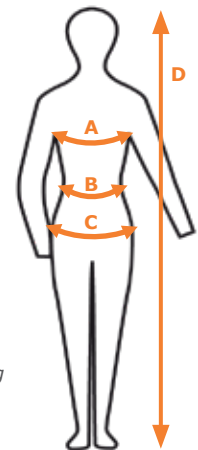

- A Brustumfang
- B Taillenumfang
- C Hüftumfang
- D Körpergröße

Größenbestimmung nach Norm

Herangezogen wird hierfür die Körpergröße sowie entweder der Umfang der **Brust, Taille oder Hüfte**, abhängig davon, welches der drei Maße den größten Wert aufweist.

Besonderheit Modelle RA632 und RA636: Für die Größe und eine optimale Passform mit minimalen Armausschnitten entscheidet der Umfang der **Brust**. Wenn Taille/Hüfte, eine abweichende Größe zur Brust aufweisen, empfehlen wir eine Kombination aus Weste (RA631) und Rock (RA631) zu verwenden.

RUNDUMSCHUTZ

Kostüm	Weste	Mantel	Mantel
BALANCE	VICTORIA	SYNERGY	VICTORIA
RA631	RA631	RA632	RA636

FRONTSCHUTZ

Schürze	Schürze	Schürze	Schürze
EXTENDED	TWIECE	ERGONOMIC	COMFORT
RA641	RA645	RA650	RA660

Übersicht der Größenzuordnungen der PSA Modellreihen von MAVIG

		XS	S	M	L	XL	XXL	3XL
RA631	Brustumfang (für Weste)	≤ 84 cm	85 - 95 cm	96 - 106 cm	107 - 117 cm	118 - 128 cm	129 - 139 cm	140 - 150 cm
	Taillen- / Hüftumfang (für Rock)	≤ 86 cm	87 - 97 cm	98 - 107 cm	108 - 118 cm	119 - 129 cm	130 - 140 cm	141 - 151 cm
	Längen (Rock)	65 cm	70 cm	75 cm	80 cm			
	bei einer Körpergröße von	150 - 170 cm	170 - 180 cm	180 - 190 cm	190 - 200 cm			
RA632, RA636	Brustumfang	≤ 84 cm	85 - 95 cm	96 - 106 cm	107 - 117 cm	118 - 128 cm	129 - 139 cm	140 - 150 cm
	Taillen- / Hüftumfang	≤ 98 cm	99 - 108 cm	109 - 119 cm	120 - 130 cm	131 - 141 cm	142 - 152 cm	153 - 163 cm
	Längen (Mantel)	90 cm	100 cm	110 cm	120 cm	130 cm	140 cm	
	bei einer Körpergröße von	150 - 160 cm	160 - 170 cm	170 - 180 cm	175 - 190 cm	185 - 195 cm	195 - 205 cm	
RA641, RA650, RA660	Brustumfang	≤ 84 cm	85 - 95 cm	96 - 106 cm	107 - 117 cm	118 - 128 cm	129 - 139 cm	140 - 150 cm
	Taillen- / Hüftumfang	≤ 91 cm	92 - 102 cm	103 - 112 cm	113 - 123 cm	124 - 134 cm	135 - 145 cm	146 - 156 cm
	Längen (Schürze)	90 cm	100 cm	110 cm	120 cm	130 cm	140 cm	
	bei einer Körpergröße von	150 - 160 cm	160 - 170 cm	170 - 180 cm	175 - 190 cm	185 - 195 cm	195 - 205 cm	
RA645	Brustumfang (für Weste)	≤ 84 cm	85 - 95 cm	96 - 106 cm	107 - 117 cm	118 - 128 cm	129 - 139 cm	140 - 150 cm
	Taillen- / Hüftumfang (für Rock)	≤ 91 cm	92 - 102 cm	103 - 112 cm	113 - 123 cm	124 - 134 cm	135 - 145 cm	146 - 156 cm
	Längen (Rock)	65 cm	70 cm	75 cm	80 cm			
	bei einer Körpergröße von	150 - 170 cm	170 - 180 cm	180 - 190 cm	190 - 200 cm			

Schutz von Innen

High Performance im Strahlenschutz

Qualitätsansprüche an Röntgenschutzkleidung zählen heute mehr denn je. Tragezeiten der Schutzkleidung werden durch moderne, radiologisch gestützte Verfahren in Diagnostik und Therapie verlängert, die Schutzanforderung unterscheidet sich vielfältig je nach Einsatzzweck.

MAVIG, als internationaler Marktführer für Strahlenschutz, bietet Ihnen eine durchdachte Variantenpolitik und eine ausgereifte sowie breite Modellvielfalt.

Wir verwenden für Ihren Schutz als Anwender (RA) zwei unterschiedliche Innenmaterialien, die in ihrem jeweiligen Abschwächungsbereich als eine der leichtesten Materialien auf dem Markt gelten. Somit ist nicht nur Ihr Schutz vor Röntgenstrahlung sichergestellt, sondern wir können dabei gleichzeitig bestmöglich die körperliche Belastung durch das Tragen von persönlichem Anwenderschutz (PSA) minimieren.

Unbedenklichkeit & Kontrolle

Durch umfangreiche Recherchen und Tests gewährleisten wir ein gesundes Arbeiten für den Anwender unserer Produkte, bei weitestgehend ökologischer und toxikologischer Unbedenklichkeit.

Erzielt wird dies durch die sorgfältige Auswahl der Werkstoffe sowie unserer Zulieferbetriebe und die strikte Kontrolle der Produktionsverfahren und dem finalen Materialrecycling.



Schutzmaterial

Flächengewicht

Bleigleichwert

Röntgenröhrenspannung	50 kV
	70 kV
	90 kV
	110 kV
	150 kV

Anwenderschutz / Patientenschutz Dental

sonstiger Patientenschutz

**1 NovaLite® Plus
Strahlenschutzmaterial**
50 - 150 kV

- ✓ bleihaltiges Schutzmaterial
- ✓ hochwertige, flexible Qualität
- ✓ herausragende Bewertung bzgl. Gewicht und Strahlenschutz
- ✓ für Anwendungen auch im oberen Röntgenröhren-Spannungsbereich, wie bspw. CT-Anwendungen
- ✓ getesteter Strahlenschutz im Röntgenröhren-Spannungsbereich von 50 - 150 kV
- ✓ normkonform: IEC 61331-1:2014 / DIN EN 61331-1:2016

**2 Leadfree 2.0
Strahlenschutzmaterial**
50 - 110 kV

- ✓ bleifreies Schutzmaterial
- ✓ herausragende Bewertung bzgl. Gewicht und Strahlenschutz
- ✓ Erfüllung grundlegender arbeitsphysiologischer Anforderungen
- ✓ für Arbeitsplätze mit langen Tragezeiten der Schutzkleidung
- ✓ getesteter Strahlenschutz im Röntgenröhren-Spannungsbereich von 50 - 110 kV
- ✓ normkonform: IEC 61331-1:2014 / DIN EN 61331-1:2016

**Standard-Blei
Strahlenschutzmaterial**
Nur für Patientenschutz
50 - 150 kV

- ✓ bleihaltiges Schutzmaterial
- ✓ für Anwendungen auch im oberen Röntgenröhren-Spannungsbereich, wie bspw. CT-Anwendungen
- ✓ getesteter Strahlenschutz im Röntgenröhren-Spannungsbereich von 50 - 150 kV
- ✓ normkonform: IEC 61331-1:2014 / DIN EN 61331-1:2016

Absorptionswerte und Flächengewichte der MAVIG Strahlenschutz-Innenmaterialien

NovaLite® Plus			Leadfree 2.0			Standard-Blei	
3,15 kg/m ²	4,40 kg/m ²	6,30 kg/m ²	2,85 kg/m ²	4,05 kg/m ²	5,70 kg/m ²	6,80 kg/m ²	13,9 kg/m ²
0,25 mm Pb	0,35 mm Pb	0,50 mm Pb	0,25 mm Pb	0,35 mm Pb	0,50 mm Pb	0,50 mm Pb	1,00 mm Pb
99 %	> 99 %	> 99 %	99 %	> 99 %	> 99 %	> 99 %	> 99 %
95 %	98 %	99 %	96 %	98 %	99 %	99 %	> 99 %
90 %	95 %	97 %	92 %	95 %	97 %	97 %	99 %
86 %	92 %	95 %	87 %	93 %	96 %	96 %	99 %
79 %	87 %	92 %	-	-	-	93 %	99 %

Comfort von Außen

Bester Tragekomfort und zeitgemäße Verarbeitung

Geschmeidigkeit und Flexibilität sind besondere Qualitätsmerkmale der MAVIG Schutzkleidung.

Um den Tragekomfort für den Anwender weiter zu optimieren, wird in unserem Werk ein besonderes Augenmerk auf ausgewählte Schnittführung und beste Verarbeitung gerichtet.

Die Entwicklung der innovativen Textilien von MAVIG erfolgte in Anlehnung an die relevanten Anforderungen der DIN EN 13795-1:2019. In dieser Normenreihe werden wichtige und sinnvolle Sicherheitsanforderungen für die notwendige Qualität von OP-Textilien zum Schutz von Patienten und Personal vor Infektionen geregelt. Folgende Anforderungen wurden als Grundlage für die Leistungsfähigkeit angesetzt:

- **Schutz für das Personal und den Patienten**
- **Hohe Barrierefunktion**
- **Optimale Hygiene/Reinigung**
- **Geringe Partikelfreisetzung**
- **Materielle Festigkeit**
- **Schutz vor elektrostatischer Aufladung**



Unsere ComforTex®-Materialien sind PFC-frei Fortschritt für Umwelt und Gesundheit

Durch eine neue Technologie, welche MAVIG bei der Fertigung der Außenhüllen-Materialien für Ihre Röntgen- und Patientenschutzkleidung einsetzt, wird vollständig auf die Verwendung von fluorierten Chemikalien verzichtet.

Somit bleibt das Produkt in allen Phasen des Lebenszyklus frei von gefährlichen PFC (per- und polyfluorierten Chemikalien, bekannt auch als Fluorcarbone).

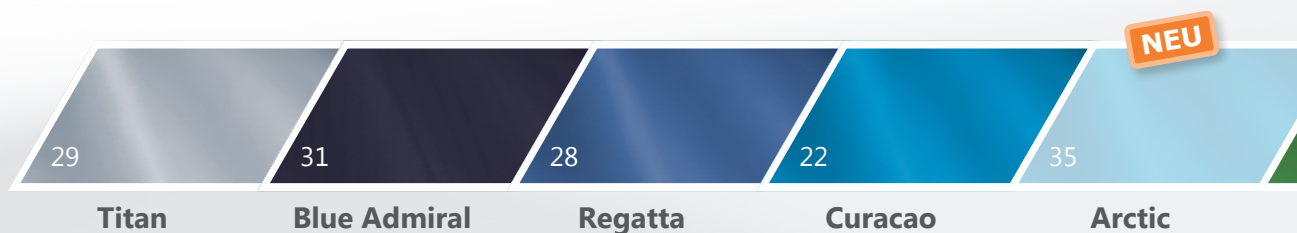

**Um bestmöglich auf Ihre Bedürfnisse im Arbeitsalltag einzugehen:
Mehrere Varianten unseres ComforTex® HPMF Außenmaterials**

ComforTex® HPMF

Die Basis unseres Außenmaterials stellt unser ComforTex HPMF dar. Es verbindet höchsten Tragekomfort mit optimalen Hygiene- und Reinigungseigenschaften.

Weiterhin bietet es Sicherheit und Schutz vor elektrostatischer Aufladung, welche die einwandfreie Funktion empfindlicher medizinischer Geräte beeinflussen könnte.

ComforTex® HPMF Hybrid

Beim Hybrid-Material zeigt die Oberfläche an der Außenseite der Schutzkleidung dank der Sonderbeschichtung besonders gute Hygiene- und Reinigungseigenschaften.

Die körpernahe Seite wird mit ComforTex HPMF gefertigt, um einen exzellenten Tragekomfort zu gewährleisten.

ComforTex® HPMF Duplex

Beim Duplex-Material wird die Sonderbeschichtung vom ComforTex HPMF Hybrid für gute Hygiene- und Reinigungseigenschaften beidseitig verwendet.

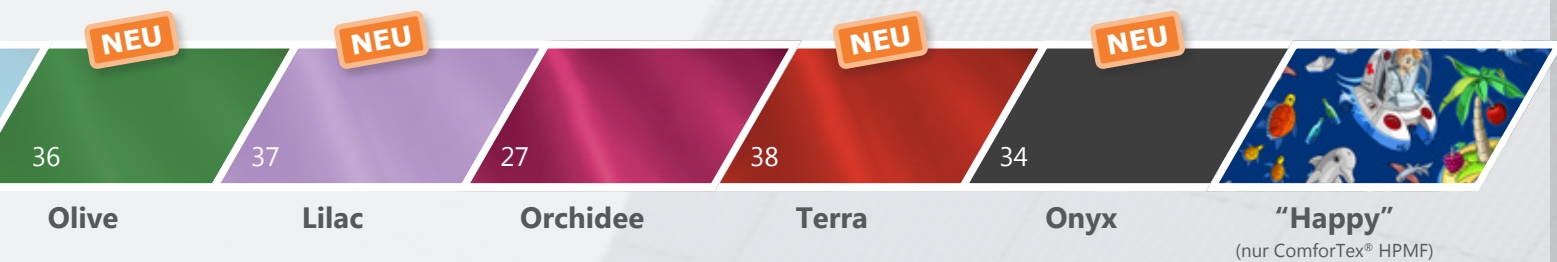

Bitte beachten Sie, dass aus drucktechnischen Gründen die Abbildungen von den Originalfarben abweichen können.

Revolution Levio®



NEU



**Das Levio® Konzept
Noch einfacher gemacht?!**

Aktuell liegt der Fokus stark auf der **Reduktion des Gewichts** der persönlichen Schutzausrüstung.

MAVIG hat sich dieser Herausforderung gestellt und optimierte das Gewicht-Schutz-Verhältnis. Die Levio Edition schützt dort, wo der Schutz besonders effektiv ist.

Dafür wird im Bereich von oberhalb der **Brust bis unterhalb der Gonaden** eine zusätzliche Schicht Strahlenschutzmaterial, **das Levio-Panel**, eingefügt. So kann die effektive Dosis wirkungsvoll reduziert werden, da sich in diesem Bereich Ihre strahlenempfindlichsten Organe befinden.

Die Levio Edition ist für ausgewählte Modelle des MAVIG-Portfolios an Röntgenschutzkleidung erhältlich.

Start



Levio-Panel

Ab sofort ist das Panel aus dem innovativen Levio-Konzept von MAVIG **standardisiert.**

NEU

Bei der Auswahl Ihrer Levio-Röntgenschutzkleidung ist nun lediglich Größe und Länge der Schürze, wie bei der Classic-Edition, entscheidend.



Ende

* Start der zweiten Lage Länge Mitte der Schulter bis oberhalb der Brust: 15 cm

* Ende der zweiten Lage RA631 Rock: Länge von der Taille bis unterhalb der Gonaden, abhängig von der Rocklänge:
65 cm - 36 cm, 70 cm - 38 cm, 75 cm - 40 cm, 80 cm - 42 cm

RA636 Victoria Mantel: Länge von der Mitte der Schulter bis unterhalb der Gonaden, abhängig von der Mantellänge:
90 cm - 71 cm, 100 cm - 74 cm, 110 cm - 77 cm, 120 cm - 80 cm, 130 cm - 83 cm, 140 cm - 86 cm

RA632, RA660: Länge von der Mitte der Schulter bis unterhalb der Gonaden, abhängig von der Schürzenlänge:
90 cm - 81 cm, 100 cm - 84 cm, 110 cm - 87 cm, 120 cm - 90 cm, 130 cm - 93 cm, 140 cm - 96 cm

Für einen optimierten Schutz. Bleigleichwert. Schutzfaktor.

MAVIG hat als erster Hersteller von Strahlenschutzkleidung (PSA) eine **regulatorisch zulässige und zertifizierte Schürzenkollektion** entwickelt, die das Konzept des höheren Schutzes der strahlenempfindlichen Organe umsetzt - die **Levio Edition**.

Als Basis für die Levio Edition dient immer eine Röntgenschutz-Schürze mit einem normgerechten Bleigleichwert von 0,25 mm Pb (modellabhängig Front- oder Rundumschutz). Sie haben die Wahl, wie hoch die **Zusatzabschirmung** (Levio-Panel) **für die strahlenempfindlichsten Organe** von der Brust bis unterhalb der Gonaden ausfallen soll.

Wissenschaftlich fundiert. Geprüft. Zertifiziert.

Die Details zu den Publikationen und Ergebnissen können Sie in unserer wissenschaftlich aufbereiteten Broschüre nachlesen. Diese finden Sie online auf unserer Webseite oder auch gerne auf Anfrage.

www.mavig.de/levio

Levio® 
Optimiertes Schutzkonzept

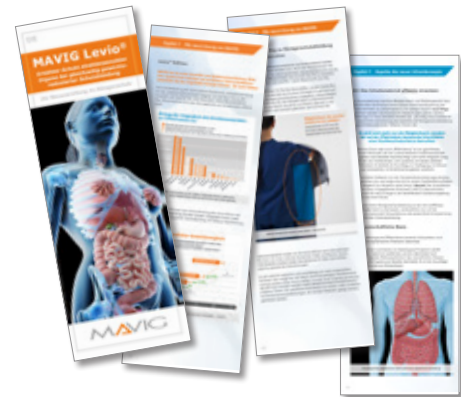

NEU

Standard-Panel LEVIO wird mit Maßen gefertigt, die sich auf Durchschnittswerte beziehen (Seite 12, unten). Bitte prüfen Sie vor der Bestellung einer LEVIO-Schürze, ob diese Werte für Ihren Körper passen.



Vorteile

- ✓ **mehr Schutz der Körpermitte** (0,42 mm Pb)
- ✓ gleichbleibendes Gewicht (im Vergleich zu klassisch 0,35 mm Pb)
- ✓ Baumusterprüfung und Zertifizierung gemäß (EU) 2016/425, (EU) 2017/745, IEC 61331-1:2014 / DIN EN 61331-1:2016 und IEC 61331-3:2014 / DIN EN 61331-3:2016
- ✓ verfügbar für ausgewählte MAVIG Modelle

Vorteile

- ✓ gleicher Schutz der Körpermitte (0,50 mm Pb)
- ✓ **mehr als 10% Gewichtersparnis** (im Vergleich zu klassisch 0,50 mm Pb)
- ✓ Baumusterprüfung und Zertifizierung gemäß (EU) 2016/425, (EU) 2017/745, IEC 61331-1:2014 / DIN EN 61331-1:2016 und IEC 61331-3:2014 / DIN EN 61331-3:2016
- ✓ verfügbar für ausgewählte MAVIG Modelle



Victoria-Kollektion

Weltweit
einzigartig!



Victoria RA631
RUNDUMSCHUTZ: WESTE

Innovativer Röntgenschutz, der die weibliche Anatomie berücksichtigt.

Entdecken Sie die neue Fusion aus Funktionalität und Stil, die Sicherheit und ästhetisches Design in Einklang bringt, um den Bedürfnissen und Ansprüchen von Frauen in der interventionellen Radiologie gerecht zu werden.

Mit speziell angepassten Armausschnitten bieten die Weste Victoria RA631 und der Mantel Victoria RA636 einen idealen Schutz des sensiblen Brustgewebes, ohne Kompromisse bei der Bewegungsfreiheit einzugehen.

Prinzessnähte (Längsteilungsnähte für einen körpernahen Schnitt) auf der Vorderseite gewährleisten eine ideale Anpassung, während ein Stretcheinsatz im Rückenbereich für eine optimale Passform sorgt.

Die Zukunft des Röntgenschutzes – entwickelt von Frauen für Frauen: Entdecken Sie Komfort und Funktionalität in perfekter Balance.

Verlassen Sie sich auf die Victoria-Kollektion – ein Schutzschild, das Sicherheit und ästhetisches Design perfekt vereint.

- ✓ Strahlenschutz-Westen oder -Mäntel speziell für Frauen
- ✓ Ideale Passform + erstaunlicher Tragekomfort
- ✓ Keine volle Überlappung frontseitig notwendig
- ✓ RA631V: Zur Kombination mit regulärem Strahlenschutz-Rock (siehe MAVIG RA631)
- ✓ RA636: Kontinuierliche Unterstützung durch den elastischen Stretchgürtel (Breite 10 cm, im Lieferumfang enthalten)
- ✓ Perfekt geeignet für lange Tragezeiten
- ✓ Serienausstattung beinhaltet Schulterpolster
- ✓ Baumusterprüfung und Zertifizierung gemäß (EU) 2016/425, (EU) 2017/745, IEC 61331-1:2014 / DIN EN 61331-1:2016 und IEC 61331-3:2014 / DIN EN 61331-3:2016



Victoria RA636
RUNDUMSCHUTZ: MANTEL

NEU

RFID-Chip inklusive

Prozessoptimierung. Kostenreduktion. Zeitersparnis.

Unser gesamtes Portfolio an Strahlenschutzkleidung ist mit einem eingewebten RFID-Chip ausgestattet.

Dieser befindet sich im Inneren des gefalteten Etiketts und ermöglicht das direkte Auslesen der Daten mittels eines RFID-Lesegeräts.

Dadurch entfällt das manuelle Abschreiben der Daten, was Zeit und Kosten spart und den Erfassungs- und Kontrollprozess erheblich optimiert.

Aktuelle Gesetzesvorgabe. Optimale Kontrolle.

Der Zustand einer Strahlenschutz-Schürze muss regelmäßig, z.B. nach den Vorgaben der DIN 6857-2:2021, überprüft werden.

Der eingewebte Chip unterstützt dabei, die Schürze eindeutig zu identifizieren (Seriennummer).

Zusätzlich hat man mit dem ebenfalls gespeicherten Produktionsdatum einen „Startpunkt“, an dem man seinen selbstgewählten Zyklus (z.B. einmal jährlich) ausrichten kann.



RFID-Chip inklusive



Outlast® Inlay



Outlast Temperaturregulierung

Outlast® Inlay. Patentierte Temperaturregulierung.

Für alle Kopfbedeckungen verwendet MAVIG ein seit Jahren bewährtes Inlaymaterial: Outlast®

Die Outlast® Technologie verleiht textilen Produkten den intelligenten Zusatznutzen einer dynamischen, proaktiven Temperaturregulierung.

Das Outlast® Inlaymaterial nimmt Wärme gezielt auf, speichert sie und gibt sie bei Bedarf wieder ab, um so eine ideale Wohlfühltemperatur zu erreichen.

Jahrzehnte Erfahrung. Umweltbewusste Qualität.

Über 30 Jahre fundierte Erfahrung stecken in Outlast®-Materialien. Diese sind ökologisch unbedenklich, schadstofffrei und zertifiziert nach Öko-Tex® Standard 100.

Angenehmeres Klima. PhaseChange-Materialien (PCM).

Im Gegensatz zu anderen Stoffen und Isolierungen, die Wärme halten, regulieren Outlast®-Produkte kontinuierlich und proaktiv die Temperatur, um ein ausgeglichenes Klima zu erzielen.

Das Ergebnis: mehr Komfort.

Nicht zu warm, nicht zu kalt, sondern „genau richtig“. Die Vorteile auf einen Blick:

- Aktive Temperaturregulierung
- Gleichmäßige Wärmeverteilung
- Weniger Überhitzen
- Reduzierte Schweißbildung
- Mehr Komfort



Balance RA631



Vollständiger Schutz und Komfort mit unserem Strahlenschutz-Kostüm

Das Strahlenschutz-Kostüm (Weste + Rock) bietet Ihnen umfassenden Schutz und höchsten Tragekomfort. Hier sind die Highlights:

- ✔ **Überlappende Vorderflügel:** Die Vorderteile des Kostüms überlappen sich vollständig und bieten so den gewünschten Schutz.
- ✔ **Perfekte Passform:** Das Kostüm passt hervorragend und ist äußerst bequem, insbesondere bei langen Tragezeiten. Das Gewicht wird gleichmäßig verteilt, was für den hohen Komfort sorgt.
- ✔ **Langlebigkeit und Sicherheit:** Standardmäßig enthaltene Schulterpolster und ein Schnappschnallenverschluss im unteren Bereich des Rocks sorgen für eine sichere und bequeme Passform.
- ✔ **Hochwertige Klettverschlüsse:** Das Kostüm verfügt über hochwertige Klettverschlüsse zum Schließen von Weste und Rock, die für eine einfache Handhabung und lange Lebensdauer sorgen.
- ✔ **Zertifizierter Schutz:** Baumusterprüfung und Zertifizierung gemäß (EU) 2016/425, (EU) 2017/745, IEC 61331-1:2014 / DIN EN 61331-1:2016 und IEC 61331-3:2014 / DIN EN 61331-3:2016

Optional kann die Weste, wie am Modell gezeigt, mit einem 16 cm breiten, **anknopfbaren Stretchgürtel** versehen werden. Dieser sorgt für eine noch bessere Gewichtsentlastung der Schultern und Unterstützung des Rückens.

Ein elastischer Einsatz in der Rückenpartie des Rockes macht es leicht, Haltung zu bewahren und kann bei Bedarf dank Reißverschluss einfach ausgetauscht werden.



Schutz/Bleigleichwert Standard-Kollektion

NovaLite® Plus oder Leadfree 2.0



Frontseitig:
0,25 mm Pb, 0,35 mm Pb
oder 0,50 mm Pb

Rückseitig generell:
0,25 mm Pb

Schutz/Bleigleichwert Levio Edition

NovaLite® Plus oder Leadfree 2.0

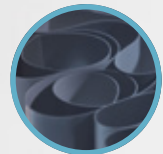

Gesamtwert Levio-Panel:
0,42 mm Pb oder 0,50 mm Pb
(außerhalb 0,25 mm Pb)

Rückseitig generell:
0,25 mm Pb

Erleben Sie Komfort und umfassenden Schutz mit unserem Strahlenschutz-Kostüm – ideal für lange Tragezeiten und höchste Ansprüche an Sicherheit und Bequemlichkeit.

Levio® 
Optimiertes Schutzkonzept

Patentierete Sicherheitsmerkmale

- I. Farblich abgesetzte Sicherheitszonen**
Seitlich und im Schulterbereich gibt es besondere Sicherheitszonen in der Farbe "Titan", die bereits den vollen Schutz des Vorderteils bieten. Diese Zonen gewährleisten, dass Sie stets gut geschützt sind.
- II. Schutzbereich** Wenn das Ende des Vorderflügels von Weste und Rock in diesen deutlich sichtbaren Zonen liegt, sind 60% Ihres Körperrumfangs mit dem vorderen Schutzwert abgedeckt.

Levio® Edition

Das Kostüm RA631 ist auch in unserer Levio-Edition verfügbar. Optimiertes Gewicht-Schutz-Verhältnis: Statt mit einem einheitlichen Bleigleichwert im gesamten Frontbereich schützt Levio - von oberhalb der Brust bis unterhalb der Gonaden - mit einem höheren Bleigleichwert.



RFID-Chip inklusive

Schulterentlastungssystem

Kombinieren Sie die Weste mit unserem Schulterentlastungssystem BRYGGA (siehe Seite 32).

Erhöhter Schutz der Levio Edition

Der Bereich mit dem verstärkten Schutzmaterial ist optisch durch ein eingnähtes Band getrennt/markiert.

Rückenentlastung

Der elastische Einsatz im Rücken beim Rock ermöglicht es in der täglichen Routine leichter Haltung zu bewahren.

Freie Bewegung

Für mehr Bewegungsfreiheit ist beim Rock hinten ein Ausschnitt eingearbeitet. Selbstverständlich sind hierbei die Knie immer noch optimal von vorne und seitlich geschützt.

Überlappungsbereich

Damit der Schutz auch bei Bewegung (z.Bsp. Bücken) gegeben ist, verfügt die Weste über eine ausreichende Länge und überlappt zum Rock hin.

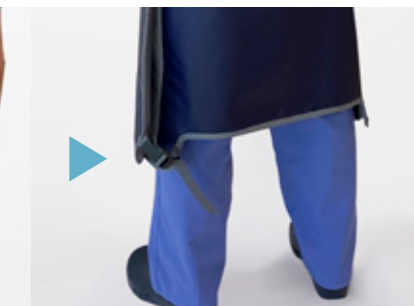

Außenmaterial

Farben
(Seiten 10/11)



Serienmäßig:
ComforTex® HPMF Hybrid

Größen

von XS bis 3XL
(Seite 7)



Rocklängen:
von 65 - 80 cm
(Seite 7)

Optional

(Seiten 32-37)

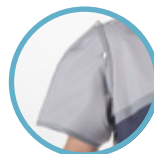

Auf Wunsch:
Ärmel
Stretchgürtel (außen)
Brusttasche
Stickerei
Maßanfertigung

Zubehör/Ersatz

Bolero (Seite 34)
Schilddrüsen-Sternumschutz



Streckeinsatz Rock
(Adaption via Reißverschluss)
Stretchgürtel Weste
(Adaption via Druckknöpfe)



Victoria RA631

Victoria Strahlenschutz-Weste Maßgeschneiderter Komfort und Schutz

Die Victoria Strahlenschutz-Weste wurde speziell für Frauen entwickelt, um optimalen Schutz und höchsten Tragekomfort zu bieten. Als Teil der Victoria-Kollektion vereint die Weste moderne Funktionalität mit stilvollem Design, um den Bedürfnissen von Frauen in der interventionellen Radiologie gerecht zu werden.

Hier sind die wesentlichen Merkmale:

- ✓ **Perfekte Passform:** Die Weste passt ideal und ist besonders bequem zu tragen, ohne dass eine vollständige Überlappung vorne notwendig ist.
- ✓ **Kombinierbar:** Sie lässt sich problemlos mit unserem Strahlenschutz-Rock kombinieren (siehe Seiten 16-17 / Kostüm RA631).
- ✓ **Komfortabel und praktisch:** Standardmäßig ausgestattet mit Schulterpolstern, bietet die Weste höchsten Komfort insbesondere bei langen Tragezeiten.
- ✓ **Zertifizierter Schutz:** Baumusterprüfung und Zertifizierung gemäß (EU) 2016/425, (EU) 2017/745, IEC 61331-1:2014 / DIN EN 61331-1:2016 und IEC 61331-3:2014 / DIN EN 61331-3:2016

Hinweis: Aufgrund der speziell angepassten Armausschnitte können an der Victoria-Weste keine Ärmel angebracht werden. Für zusätzlichen Schutz und Komfort empfehlen wir, die Victoria-Weste mit dem Bolero RA637 zu kombinieren (Seite 34).

Optional kann die Weste mit einem 10 cm breiten, anknöpfbaren Stretchgürtel versehen werden.

Dieser sorgt für eine noch bessere Gewichtsentslastung der Schultern und Unterstützung des Rückens.



Schutz/Bleigleichwert Standard-Kollektion

NovaLite® Plus oder
Leadfree 2.0



Frontseitig:
0,25 mm Pb, 0,35 mm Pb
oder 0,50 mm Pb

Rückseitig generell:
0,25 mm Pb

Schutz/Bleigleichwert Levio Edition

NovaLite® Plus oder
Leadfree 2.0



Gesamtwert Levio-Panel:
0,42 mm Pb oder 0,50 mm Pb
(außerhalb 0,25 mm Pb)

Rückseitig generell:
0,25 mm Pb

Erleben Sie den Unterschied mit der Victoria Strahlenschutz-Weste – die ideale Kombination aus Funktionalität, Komfort und modernem Design, speziell für Ihre Bedürfnisse in der Radiologie.

Levio® 
Optimiertes Schutzkonzept

Innovatives Design

I. Spezielle Anpassungen für Frauen

Die Victoria-Kollektion bietet innovativen Röntgenschutz, der speziell auf die weibliche Anatomie abgestimmt ist. Angepasste Armausschnitte schützen das empfindliche Brustgewebe, ohne die Bewegungsfreiheit einzuschränken.

II. Prinzessnähte Diese sorgen für eine körpernahe, perfekte Passform und tragen zum bequemen und sicheren Sitz der Weste bei.

III. Stretcheinsatz im Rücken Für zusätzlichen Komfort und Flexibilität sorgt der Stretcheinsatz im Rückenbereich.

Levio® Edition

Die Weste RA631 ist auch in unserer Levio-Edition verfügbar. Optimiertes Gewicht-Schutz-Verhältnis: Statt mit einem einheitlichen Bleigleichwert im gesamten Frontbereich schützt Levio - von oberhalb der Brust bis unterhalb der Gonaden - mit einem höheren Bleigleichwert.

Schulterentlastungssystem

Kombinieren Sie die Weste mit unserem Schulterentlastungssystem BRYGGA (siehe Seite 32).



RFID-Chip inklusive

Erhöhter Schutz der Levio Edition

Der Bereich mit dem verstärkten Schutzmaterial ist optisch durch ein eingenähtes Band getrennt/markiert.

Optimierte Armausschnitte

Um bei allen Größen ein ideales Anliegen des Armausschnittes und somit bestmöglichen Schutz des Brustgewebes zu gewährleisten, ist ab Größe XL ein Gummiband in den Armausschnitt eingearbeitet.

Teilungsnähte im Vorderteil

Für eine gute Passform aber mit vollem Strahlenschutz

Stretcheinsatz

Für ein angenehmes Tragegefühl



Außenmaterial

Farben
(Seiten 10/11)



Serienmäßig:
ComforTex® HPMF Hybrid

Größen

von XS bis 3XL
(Seite 7)



Optional

(Seiten 32-37)



Auf Wunsch:
Stretchgürtel (außen)
Brusttasche
Stickerei
Maßanfertigung

Zubehör/Ersatz

Bolero (Seite 34)
Schilddrüsen-Sternumschutz



Stretchgürtel Weste
(Adaption via
Druckknöpfe)

Synergy RA632



Strahlenschutz-Mantel – Höchster Komfort und zuverlässiger Schutz

Der Strahlenschutz-Mantel bietet nicht nur umfassenden Schutz, sondern auch außergewöhnlichen Komfort. Er wurde speziell für eine einfache Handhabung und perfekte Passform entwickelt.

Hier sind die herausragenden Merkmale:

- ✓ **Bequem und einfach anzulegen:** Der Mantel wird leicht mit einem Klettverschluss auf Brusthöhe geschlossen und sitzt sofort perfekt.
- ✓ **Überlappende Vorderflügel:** Die Vorderteile überlappen sich vollständig, um den gewünschten Schutz zu gewährleisten.
- ✓ **Ideale Passform:** Der Mantel bietet eine ausgezeichnete Passform und höchsten Tragekomfort, ideal für lange Tragezeiten.
- ✓ **Praktische Ausstattung:** Schulterpolster sind standardmäßig enthalten und der untere Teil des Mantels wird durch einen Schnapschnallenverschluss gesichert.
- ✓ **Zertifizierter Schutz:** Baumusterprüfung und Zertifizierung gemäß (EU) 2016/425, (EU) 2017/745, IEC 61331-1:2014 / DIN EN 61331-1:2016 und IEC 61331-3:2014 / DIN EN 61331-3:2016

Eine optimale Ausrichtung des Gürtels auf Ihre Taillenhöhe gewährleistet die praktische Druckknopfleiste des Gürtels.

Damit kann dieser variabel in der Höhe angebracht und sowohl einseitig als auch beidseitig am Mantel angeknöpft werden.



Schutz/Bleigleichwert Standard-Kollektion

NovaLite® Plus oder Leadfree 2.0

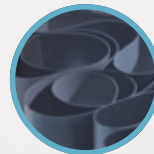

Frontseitig:
0,25 mm Pb, 0,35 mm Pb
oder 0,50 mm Pb

Rückseitig generell:
0,25 mm Pb

Schutz/Bleigleichwert Levio Edition

NovaLite® Plus oder Leadfree 2.0



Gesamtwert Levio-Panel:
0,42 mm Pb oder 0,50 mm Pb
(außerhalb 0,25 mm Pb)

Rückseitig generell:
0,25 mm Pb

Erleben Sie mit dem Mantel RA632 die perfekte Mischung aus Komfort und umfassendem Schutz - ideal für lange Tragezeiten und höchste Ansprüche an Sicherheit und Bequemlichkeit in der interventionellen Radiologie.

Levio® 
Optimiertes Schutzkonzept

Patentierte Sicherheitsmerkmale

- I. Farblich abgesetzte Sicherheitszonen**
Seitlich und im Schulterbereich gibt es besondere Sicherheitszonen in der Farbe "Titan", die bereits den vollen Schutz des Vorderteils bieten. Diese Zonen gewährleisten, dass Sie stets gut geschützt sind.
- II. Schutzbereich** Wenn das Ende des Vorderflügels vom Mantel in dieser deutlich sichtbaren Zone liegt, sind 60% Ihres Körperumfangs mit dem vorderen Schutzwert abgedeckt.

Levio® Edition

Der Mantel RA632 ist auch in unserer Levio-Edition verfügbar. Optimiertes Gewicht-Schutz-Verhältnis: Statt mit einem einheitlichen Bleigleichwert im gesamten Frontbereich schützt Levio - von oberhalb der Brust bis unterhalb der Gonaden - mit einem höheren Bleigleichwert.



RFID-Chip inklusive

Schulterentlastungssystem

Kombinieren Sie den Mantel mit unserem Schulterentlastungssystem BRYGGA (siehe Seite 32).

Erhöhter Schutz der Levio Edition

Der Bereich mit dem verstärkten Schutzmaterial ist farblich deutlich erkennbar.

Sicherheitszone

Diese Zone (farblich in "Titan") gewährleistet ein risikofreies, lückenloses und sicheres Schließen des Mantels RA632.

Rückenentlastung

Ein elastischer Stretchgürtel (16 cm breit, im Lieferumfang enthalten) sorgt für zusätzliche Unterstützung und entlastet die Schultern und den Rücken.

Freie Bewegung

Für mehr Bewegungsfreiheit ist beim Mantel hinten ein Ausschnitt eingearbeitet.

Selbstverständlich sind hierbei die Knie optimal von vorne/seitlich geschützt.

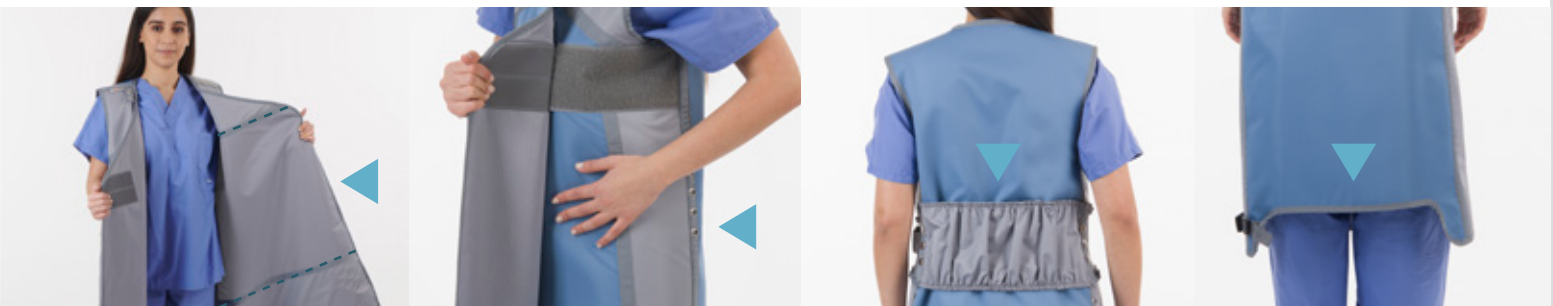

Außenmaterial

Farben
(Seiten 10/11)



Serienmäßig:
ComforTex® HPMF Hybrid

Größen

von XS bis 3XL
(Seite 7)



Mantellängen:
von 90 - 140 cm
(Seite 7)

Optional

(Seiten 32-37)



Auf Wunsch:
Ärmel
Brusttasche
Stickerei
Maßanfertigung

Zubehör/Ersatz

Bolero (Seite 34)
Schilddrüsen-Sternumschutz



Stretchgürtel
(Adaption via
Druckknöpfe)



Victoria RA636

Victoria-Mantel – Rundumschutz für Frauen mit Stil

Die Victoria-Kollektion verbindet moderne Funktionalität mit ästhetischem Design, um den Anforderungen von Frauen in der interventionellen Radiologie gerecht zu werden. Der Victoria-Mantel ist der perfekte Rundumschutz, speziell entwickelt für die weibliche Figur. Er bietet nicht nur umfassenden Schutz, sondern auch außergewöhnlichen Komfort und eine ideale Passform.

Hier sind die wichtigsten Merkmale:

- ✓ **Optimale Passform:** Er ist perfekt auf die weibliche Anatomie abgestimmt, ohne dass eine volle Überlappung vorne nötig ist.
- ✓ **Einfach und bequem:** Der Mantel ist leicht anzulegen und sitzt dank des praktischen Klettverschlusses sofort richtig.
- ✓ **Komfortable Ausstattung:** Schulterpolster sind standardmäßig enthalten, um zusätzlichen Komfort zu bieten.
- ✓ **Zertifizierter Schutz:** Baumusterprüfung und Zertifizierung gemäß (EU) 2016/425, (EU) 2017/745, IEC 61331-1:2014 / DIN EN 61331-1:2016 und IEC 61331-3:2014 / DIN EN 61331-3:2016

Hinweis: Bitte beachten Sie, dass aufgrund der speziellen Armausschnitte keine Ärmel am Victoria-Mantel angebracht werden können. Für zusätzlichen Schutz und Komfort kombinieren Sie den Victoria-Mantel mit dem Bolero RA637 (Seite 34).

Eine optimale Ausrichtung des Gürtels auf Ihre Taillenhöhe gewährleistet die praktische Druckknopfleiste des Gürtels.

Damit kann dieser variabel in der Höhe angebracht und sowohl einseitig als auch beidseitig am Mantel angeknöpft werden.

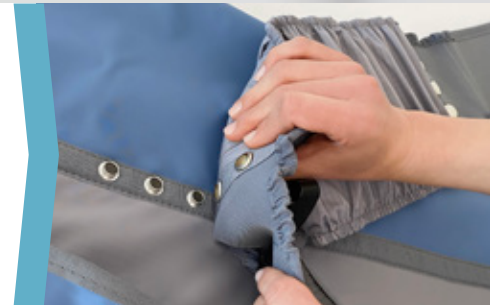

Schutz/Bleigleichwert Standard-Kollektion

NovaLite® Plus oder Leadfree 2.0



Frontseitig:
0,25 mm Pb, 0,35 mm Pb
oder 0,50 mm Pb

Rückseitig generell:
0,25 mm Pb

Schutz/Bleigleichwert Levio Edition

NovaLite Plus® oder Leadfree 2.0



Gesamtwert Levio-Panel:
0,42 mm Pb oder 0,50 mm Pb
(außerhalb 0,25 mm Pb)

Rückseitig generell:
0,25 mm Pb

**Weltweit
einzigartig!**

Entdecken Sie den Victoria-Mantel
Schutz, Komfort und Stil für Ihre Bedürfnisse.

Levio®
Optimiertes Schutzkonzept

Innovatives Design

I. Speziell für Frauen

Der Victoria-Mantel RA636 hat angepasste Armausschnitte, die das empfindliche Brustgewebe schützen, ohne die Bewegungsfreiheit einzuschränken.

II. Eleganter Schnitt

Prinzessnähte auf der Vorderseite sorgen für eine enge, körpernahe Passform, während ein Stretcheinsatz im Rückenbereich den Mantel besonders bequem macht.

III. Unterstützung für die Schultern

Ein elastischer Stretchgürtel (10 cm breit, im Lieferumfang enthalten) sorgt für zusätzlichen Halt und entlastet die Schultern und den Rücken.

Levio® Edition

Der Mantel RA636 ist auch in unserer Levio-Edition verfügbar. Optimiertes Gewicht-Schutz-Verhältnis: Statt mit einem einheitlichen Bleigleichwert im gesamten Frontbereich schützt Levio - von oberhalb der Brust bis unterhalb der Gonaden - mit einem höheren Bleigleichwert.



RFID-Chip inklusive

Schulterentlastungssystem

Kombinieren Sie den Mantel mit unserem Schulterentlastungssystem BRYGGA (siehe Seite 32).

Erhöhter Schutz der Levio Edition

Der Bereich mit dem verstärkten Schutzmaterial ist farblich deutlich erkennbar.

Optimierte Armausschnitte

Um bei allen Größen ein ideales Anliegen des Armausschnittes und somit bestmöglichen Schutz des Brustgewebes zu gewährleisten, ist ab Größe XL ein Gummiband in den Armausschnitt eingearbeitet.

Teilungsnähte im Vorderteil

Für eine gute Passform aber mit vollem Strahlenschutz

Freie Bewegung

Für mehr Bewegungsfreiheit ist beim Mantel hinten ein Ausschnitt eingearbeitet. Selbstverständlich sind hierbei die Knie optimal von vorne/seitlich geschützt.

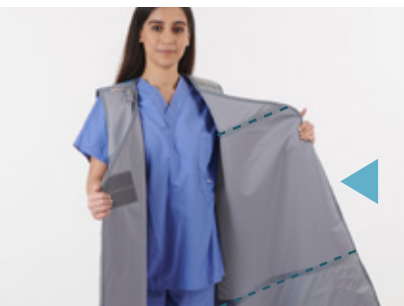

Außenmaterial

Farben
(Seiten 10/11)



Serienmäßig:
ComforTex® HPMF Hybrid

Größen

von XS bis 3XL
(Seite 7)



Mantellängen:
von 90 - 140 cm
(Seite 7)

Optional

(Seiten 32-37)



Auf Wunsch:
Brusttasche
Stickerei
Maßanfertigung

Zubehör/Ersatz

Bolero (Seite 34)
Schilddrüsen-Sternumschutz



Stretchgürtel
(Adaption via
Druckknöpfe)

Comfort RA660

Frontschutz-Schürze RA660 – Moderner Schutz für Ihren Arbeitsalltag

Unsere Kunden schätzen die RA660 als ihren Favoriten unter den Frontschutz-Schürzen. Diese Schürze ist speziell für Anwendungen konzipiert, bei denen Sie nur von vorne Strahlen ausgesetzt sind. Sie lässt sich bequem an- und ausziehen, passt sich gut an den Körper an und bietet eine hervorragende Passform sowie Schulterentlastung.

Warum die RA660 die beste Wahl für Sie ist:

- ✓ **Hervorragender Tragekomfort:** Der breite Stretchteileinsatz, der sich über den gesamten Rücken erstreckt, sorgt für einen guten Sitz der Schürze und eine optimale Passform, insbesondere bei längerem Tragen.
- ✓ **Flexibilität:** Wählen Sie optional die Version ohne Schutz im Rückenbereich, um das Gewicht der Schürze zu reduzieren und noch mehr Komfort zu genießen.
- ✓ **Schulterentlastung:** Die Schürze kommt standardmäßig mit weichen Schulterpolstern, die Ihre Schultern entlasten.
- ✓ **Verschluss-System:** Für maximale Langlebigkeit verwenden wir nur hochwertige Klettverschlüsse, die besonders strapazierfähig sind.
- ✓ **Zertifizierter Schutz:** Baumusterprüfung und Zertifizierung gemäß (EU) 2016/425, (EU) 2017/745, IEC 61331-1:2014 / DIN EN 61331-1:2016 und IEC 61331-3:2014 / DIN EN 61331-3:2016



Der über die Breite des gesamten Rücken verlaufende Stretchteil-einsatz sorgt für guten Sitz und Schulterentlastung auch bei langen Tragezeiten der Röntgenschutzkleidung.



Schutz/Bleigleichwert Standard-Kollektion

NovaLite® Plus oder Leadfree 2.0

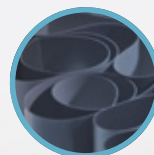

Frontseitig:
0,25 mm Pb, 0,35 mm Pb
oder 0,50 mm Pb

Rückseitig:
0,25 mm Pb (Standard)
oder 0,00 mm Pb (optional)

Schutz/Bleigleichwert Levio Edition

NovaLite® Plus oder Leadfree 2.0

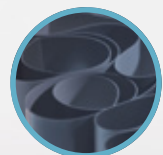

Gesamtwert Levio-Panel:
0,42 mm Pb oder 0,50 mm Pb
(außerhalb 0,25 mm Pb)

Rückseitig:
0,25 mm Pb (Standard)
oder 0,00 mm Pb (optional)

Entscheiden Sie sich für die RA660 – für modernen Schutz, hohen Komfort und herausragende Qualität in Ihrem Arbeitsalltag.

Levio® 
Optimiertes Schutzkonzept

Komfortables Design

Breiter Stretcheinsatz

Dieser Einsatz gewährleistet nicht nur einen sicheren und stabilen Sitz der Schürze, sondern auch eine perfekte Anpassung an die individuellen Körperformen. Diese durchdachte Konstruktion ermöglicht eine optimale Passform, die den Druck gleichmäßig verteilt und somit die Schultern und den Rücken spürbar entlastet.

Besonders bei längerem Tragen sorgt diese innovative Lösung dafür, dass der Tragekomfort deutlich erhöht wird und Ermüdungserscheinungen vorgebeugt wird, sodass Sie sich voll und ganz auf Ihre Arbeit konzentrieren können.

Levio® Edition

Die Schürze RA660 ist auch in unserer Levio-Edition verfügbar. Optimiertes Gewicht-Schutz-Verhältnis: Statt mit einem einheitlichen Bleigleichwert im gesamten Frontbereich schützt Levio - von oberhalb der Brust bis unterhalb der Gonaden - mit einem höheren Bleigleichwert.



RFID-Chip inklusive

Erhöhter Schutz der Levio Edition

Der Bereich mit dem verstärkten Schutzmaterial ist farblich deutlich erkennbar.

Anwenderfreundlich

Das durchdachte Design der Frontschutz-Schürze RA660 ermöglicht ein leichtes und schnelles Anziehen oder Ablegen.

Besonderes Feature

Der Stretcheinsatz als ideale Entlastung, vor allem bei langen Tragezeiten.

Schulterpolster

Auch unsere Frontschutzschürzen kommen standardmäßig mit weichen Schulterpolstern, die Ihre Schultern entlasten.



Außenmaterial

Farben
(Seiten 10/11)



Serienmäßig:
ComforTex® HPMF Hybrid

Größen

von XS bis 3XL
(Seite 7)



Längen:
von 90 - 140 cm
(Seite 7)

Optional

(Seiten 35-37)

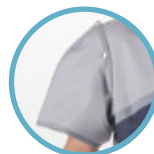

Auf Wunsch:
Ärmel
Brusttasche
Stickerei
Maßanfertigung

Zubehör

Bolero (Seite 34)
Schilddrüsen-Sternumschutz



Ergonomic RA650



Strahlenschutz-Schürze RA650 – Umfassender Schutz mit höchstem Komfort

Die RA650 bietet Ihnen umfassenden Schutz für das gesamte Vorderteil Ihres Körpers und deckt 60% Ihres Körperumfangs ab. Diese Schürze ist ideal für Situationen, in denen Sie ausschließlich von frontal Strahlen ausgesetzt sind.

Ihre Vorteile auf einen Blick:

- ✓ **Einfache Handhabung:** Breite Kreuzbänder ermöglichen ein einfaches Abnehmen der Schürze. Die Klettverschlüsse im Frontbereich machen das An- und Ausziehen schnell und unkompliziert.
- ✓ **Leichtes Gewicht:** Wählen Sie die Option ohne Schutz im Rückenbereich, um das Gewicht der Schürze zu reduzieren und noch mehr Tragekomfort zu genießen.
- ✓ **Zusätzlicher Komfort:** Schulterpolster sind standardmäßig enthalten und sorgen für zusätzlichen Komfort beim Tragen.
- ✓ **Langlebige Verschluss-Systeme:** Wir verwenden nur hochwertige Klettverschlüsse, die besonders verschleißarm sind. Diese gewährleisten eine lange Lebensdauer und einfache Handhabung der Schürze.
- ✓ **Zertifizierter Schutz:** Baumusterprüfung und Zertifizierung gemäß (EU) 2016/425, (EU) 2017/745, IEC 61331-1:2014 / DIN EN 61331-1:2016 und IEC 61331-3:2014 / DIN EN 61331-3:2016

Komfortable, breite Kreuzbänder ermöglichen ein gutes Abgleiten der Schürze durch einfaches Öffnen der Klettverschlüsse im Frontbereich.



Schutz/Bleigleichwert Standard-Kollektion

NovaLite® Plus oder Leadfree 2.0

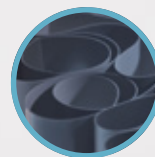

Frontseitig:
0,25 mm Pb, 0,35 mm Pb
oder 0,50 mm Pb

Rückseitig:
0,25 mm Pb (Standard)
oder 0,00 mm Pb (optional)

Wählen Sie die RA650 – für umfassenden Frontschutz, hohen Tragekomfort und zuverlässige Qualität.



RFID-Chip inklusive



Praxisorientierte Anwendung

Das Abgleiten der Schürze gestaltet sich bequem und zeitsparend durch das einfache Öffnen der Klettverschlüsse im Frontbereich. Diese durchdachte Funktion ermöglicht es, die Schürze mit minimalem Aufwand mühelos und schnell abzulegen, selbst wenn sie unter einem sterilen OP-Mantel getragen wird.

In der praxisorientierten Anwendung trägt das wesentlich dazu bei, die Effizienz zu steigern und den Arbeitsablauf zu optimieren, ohne den Komfort oder die Sterilität zu beeinträchtigen.

Schnell, einfach und komfortabel

Abgleiten der Schürze durch einfaches Öffnen der Klettverschlüsse im Frontbereich, auch durch den sterilen OP-Mantel hindurch.

Schulterentlastung

Durch die extrabreiten, bequemen Kreuzbänder wird die Last optimal auf der gesamten Schulterfläche verteilt.

Schulterpolster

Auch unsere Frontschuttschürzen kommen standardmäßig mit weichen Schulterpolstern, die Ihre Schultern entlasten.



Außenmaterial

Farben
(Seiten 10/11)



Serienmäßig:
ComforTex® HPMF Hybrid

Größen

von XS bis 3XL
(Seite 7)



Längen:
von 90 - 140 cm
(Seite 7)

Optional

(Seiten 36-37)



Auf Wunsch:
Brusttasche
Stickerei
Maßanfertigung

Zubehör

Bolero (Seite 34)
Schilddrüsen-Sternumschutz



Extended RA641

Strahlenschutz-Schürze RA641 – Der perfekte Schutz für sitzende Tätigkeiten

In Fachbereichen wie Urologie und Anästhesiologie sind Strahlenschutz-Schürzen unverzichtbar. Die meisten Schürzen sind jedoch für das Stehen gedacht. Die RA641 ist speziell für die Anforderungen im Sitzen entwickelt worden und bietet Ihnen optimalen Schutz und Komfort.

Entdecken Sie die Vorteile der RA641:

- ✓ **Optimierter Schutz für sitzende Tätigkeiten:** Diese Schürze bietet hervorragenden Schutz, auch wenn Sie sitzen. Die größeren Seitenflügel sorgen dafür, dass die Schürze auch bei Bewegungen gut in Position bleibt und ein Herunterrutschen von den Beinen verhindert wird.
- ✓ **Perfekte Passform und Komfort:** Die Schürze passt sich ideal Ihrem Körper an. Weiche Schulterpolster sorgen für zusätzlichen Komfort.
- ✓ **Flexible Verschlussoptionen:** Wählen Sie zwischen einem frontseitig zu schließenden Gurtband mit Schnappschnalle (serienmäßig) oder zwei Schnappschnallen im Rückenbereich (optional), um den Verschluss Ihren Bedürfnissen anzupassen.
- ✓ **Zertifizierter Schutz:** Baumusterprüfung und Zertifizierung gemäß (EU) 2016/425, (EU) 2017/745, IEC 61331-1:2014 / DIN EN 61331-1:2016 und IEC 61331-3:2014 / DIN EN 61331-3:2016

Durchdachte Entlastung, austauschbar – der innovative, frontseitig innenliegende, elastische Gürtel stützt den Großteil des Gewichts der Schürze auf den Hüften ab. Das entlastet den Rücken und die Schultern.



Schutz/Bleigleichwert Standard-Kollektion

NovaLite® Plus oder Leadfree 2.0



Frontseitig:
0,25 mm Pb, 0,35 mm Pb
oder 0,50 mm Pb

Rückseitig:
0,25 mm Pb (Standard)
oder 0,00 mm Pb (optional)



Wählen Sie die RA641 für sicheren Schutz und höchsten Komfort, speziell wenn es um sitzende Tätigkeiten geht.



RFID-Chip inklusive

Besondere Merkmale

I. Integrierter Gonadenschutz

Ein zusätzlicher Schutz auf der Innenseite schützt Ihre empfindlichen Bereiche.

II. Innovativer, austauschbarer Gürtel

Der elastische, innenliegende Gürtel auf der Vorderseite stützt das Gewicht der Schürze auf Ihren Hüften ab und entlastet so Rücken und Schultern.

III. Vollständiger Schutz im Stehen

Selbstverständlich bietet die RA641 bei richtiger Größe auch im Stehen vollständigen Schutz vom Hals bis unterhalb der Knie.

Verschluss-Systeme

Beim Modell RA641 stehen Ihnen zwei unterschiedliche Varianten zum Schließen der Schürze zur Auswahl.



Gurtbandverschluss mit Schnappschnalle
Serienmäßig, frontseitig.

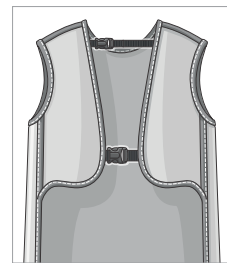

Zweifacher Schnapp-schnallenverschluss
Optional, rückseitig.

Abnehmbarer Gonadenschutz

Für eine Gewichtsreduktion im Stehen kann der mit Klett adaptierte Gonadenschutz einfach abgenommen werden.

Richtige Länge!

Für Arbeiten im Sitzen sollte die Schürze 10 cm länger gewählt werden, als es Ihrer Körpergröße entspricht, damit die Knie auch abgedeckt sind. (siehe hierzu: "Längen, empfohlene Körpergröße")

Seitliche Flügel

Die seitlichen Flügel im unteren Bereich der Schürze können einfach rückseitig aneinander befestigt werden, sodass sie bei Bewegungen nicht stören und Sie uneingeschränkt arbeiten können.

Stretchgürtel

Der innenliegende Stretchgürtel sorgt dafür, dass die Schürze auch im Stehen komfortabel zu tragen ist.



Außenmaterial

Farben
(Seiten 10/11)



Serienmäßig:
ComforTex® HPMF Hybrid

Größen

von XS bis 3XL
(Seite 7)



Längen:
von 90 - 140 cm
(Seite 7)

Optional

(Seiten 35-37)

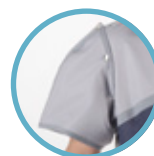

Auf Wunsch:
Ärmel
Brusttasche
Stickerei
Maßanfertigung

Zubehör/Ersatz

Bolero (Seite 34)
Schilddrüsen-Sternumschutz



Innenliegender Gürtel
(Adaption via
Reißverschluss)
Gonadenschutz
(Adaption via
Klettverschluss)

Twiece RA645

Zweiteilige Frontschutz-Schürze mit bestem Strahlenschutz und optimaler Gewichtsbalance

Als Weiterentwicklung unseres seit Jahrzehnten bewährten Basic-Frontschutzmodells ist die RA645 ab sofort die beste Wahl für Ihren Strahlenschutz im konventionellen Röntgen. Perfekt auf kurze und lange Tragezeiten ausgelegt, bietet sie Ihnen den Schutz, den Sie brauchen, wenn es darauf ankommt.

Ihre Vorteile auf einen Blick:

- ✓ **Perfekte Passform und hoher Komfort:** Die Twiece RA645 gewährt eine ideale Gewichtsverteilung und optimierten Tragekomfort durch die moderne Zweiteilung einer Frontschutz-Schürze.
- ✓ **Ideale Wahl für alle Einsätze:** Besonders geeignet für Situationen, in denen die Schürze auch längere Zeit getragen wird – ohne Kompromisse beim Schutz eingehen zu müssen.
- ✓ **Komfortable Schulterpolster:** Die weichen Schulterpolster, die serienmäßig enthalten sind, sorgen für zusätzlichen Komfort und entlasten Ihre Schultern.
- ✓ **Flexible Verschlussanpassung:** Die zwei Schnappschnallen-Verschlüsse, an Weste und Rock, können leicht in der Länge variiert werden. Genießen Sie den Komfort einer individuellen Passform.
- ✓ **Zertifizierter Schutz:** Baumusterprüfung und Zertifizierung gemäß (EU) 2016/425, (EU) 2017/745, IEC 61331-1:2014 / DIN EN 61331-1:2016 und IEC 61331-3:2014 / DIN EN 61331-3:2016

Beim Modell RA645 kann gewählt werden, ob in den Rückenflügeln der Weste weiterhin ein Schutz von 0,25 mm Pb bestehen soll oder für eine Gewichtsreduzierung der Schürze auf diesen verzichtet wird, für noch mehr Tragekomfort.



Schutz/Bleigleichwert Standard-Kollektion

NovaLite® Plus oder
Leadfree 2.0

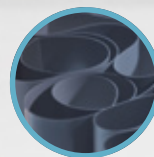

Frontseitig:
0,25 mm Pb, 0,35 mm Pb
oder 0,50 mm Pb

Rückseitig:
0,25 mm Pb (Standard)
oder 0,00 mm Pb (optional)

Wählen Sie unsere *Twiece RA645* – für ergonomischen Schutz und höchsten Komfort bei jedem Einsatz!



RFID-Chip inklusive

Leichtigkeit im Design

Zweiteilung – Perfekt alltagstauglich

Hoher Schutz bedeutet oft auch mehr Gewicht. Die Aufteilung der Frontschutz-Schürze RA645 in Weste und Rock ermöglicht die optimale Gewichtsverteilung der Schutzkleidung auf Hüfte und Schultern.

Durch diese durchdachte Konstruktion wird die Last gleichmäßig verteilt und somit die Schultern und der Rücken spürbar entlastet.

Zusätzlich wird durch die bessere Anpassung an die individuelle Körperform ein sicherer und stabilerer Sitz am Körper gewährleistet.

Besonders bei längerem Tragen sorgt diese innovative Lösung dafür, dass der Tragekomfort deutlich erhöht wird und Ermüdungserscheinungen vorgebeugt wird, sodass Sie sich voll und ganz auf Ihre Arbeit konzentrieren können.

Anwenderfreundlich

Das durchdachte Design der Frontschutz-Schürze RA645 ermöglicht ein leichtes und schnelles Anziehen oder Ablegen mithilfe langlebiger Schnappschnallen-Verschlüsse hoher Qualität – einer an der Weste, einer am Rock.

Rückenflügel

Beim Modell RA645 kann gewählt werden, ob in den Rückenflügeln weiterhin ein Schutz von 0,25 mm Pb bestehen soll oder für eine Gewichtsreduzierung der Schürze auf diesen verzichtet wird, für noch mehr Tragekomfort.

Schulterpolster

Auch unsere Frontschutzschürzen kommen standardmäßig mit weichen Schulterpolstern, die Ihre Schultern entlasten.



Außenmaterial

Farben
(Seiten 10/11)



Serienmäßig:
ComforTex® HPMF Hybrid

Größen

von XS bis 3XL
(Seite 7)



Rocklängen:
von 65 - 80 cm
(Seite 7)

Optional

(Seiten 35-37)



Auf Wunsch:
Ärmel
Brusttasche
Stickerei
Maßanfertigung

Zubehör/Ersatz

Bolero (Seite 34)
Schilddrüsen-Sternumschutz



BRYGGA®

Schulterbrücke

Zur individuellen Gewichtsentlastung

Eine BRYGGA - Schulterbrücke unter der Röntgenschutz-Schürze zu tragen stellt eine einfach anwendbare und effiziente Methode dar, um die Gewichtsbelastung auf die Schultern zu verringern sowie Muskelermüdung vorzubeugen.

- ✔ Für MAVIG Schürzen-Modelle RA631, RA632 und RA636
- ✔ Vier Größen: S, M, L und XL, individuell anpassbar
- ✔ Fördert eine ergonomisch korrekte Haltung
- ✔ Reduziert erheblich das Risiko von Verspannungen und Taubheitsgefühlen in den Armen
- ✔ Volle Bewegungsfreiheit für Hals und Arme
- ✔ Einfache Reinigung



Optimale Gewichtsverteilung

Die patentierte Erfindung aus Schweden verteilt das Gewicht gleichmäßig und stützt sich primär auf die Knochenstruktur anstatt auf die Muskulatur und die Nervenstränge im Schulterbereich. Dies erweist sich insbesondere bei langen Tragezeiten von Vorteil.



Modularer Aufbau

Der mehrteilige Aufbau ermöglicht eine individuelle Anpassung (sehen Sie hierzu auch unser Anleitungs-video auf unserer Webseite, QR-Code unten) an den jeweiligen Nutzer und sorgt leicht und unkompliziert für ein angenehmes und bequemes Tragegefühl.

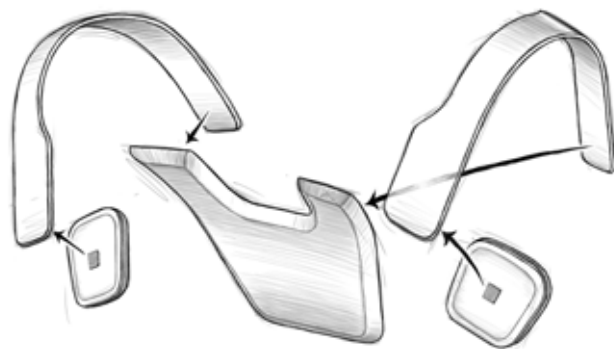

Schulter-Gewichtsentlastung

Der optimale Abstand zwischen dem Bügel und der Schulter beträgt bei Belastung etwa 1 cm. Wichtig ist, dass BRYGGA nirgendwo zwischen dem oberen Teil der Schulter bis unterhalb des Schlüsselbeins aufliegt.



Anleitung/Video

zum Ansehen
QR-Code einscannen



MAVIG Webseite
www.mavig.de/produkt/ra-brygga/

Material

widerstandsfähig,
verstärkter Kunststoff

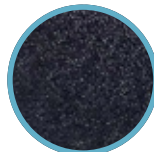

Polsterschaum
Außen: Evazote
Innen: Polyethylen

Größen

S, M, L und XL
individuell anpassbar



Aufbau
5-teilig

Bolero RA637

Schulterschutz



Schulterschutz – Bolero

Mit dem Bolero als Alternative zum Ärmel kann die Strahlenbelastung durch Streustrahlung für das Schulter-Eckgelenk deutlich reduziert werden. Die Bewegungsfreiheit bleibt bei dem Design, das unter dem Arm offen ist, im größtmöglichen Umfang erhalten.

Gleichzeitig wird durch das Design die seitlich über die Armausschnitte einfallende Streustrahlung erheblich verringert.

Der Schulterschutz "Bolero" ist zu allen Modellen erhältlich und somit ideal für die Kombination mit MAVIG Rundumschutz- bzw. Frontschutz-Schürzen.

Er wird direkt unter dem Röntgenschutz getragen und einfach mit einem Klettverschluss vorne geschlossen.

Der Standard-Bleigleichwert beträgt 0,25 mm Pb. Damit ist eine gute Beweglichkeit in der täglichen Arbeitsroutine gewährleistet.

Der Schulterschutz wird immer in der Farbe "Titan" gefertigt. Die richtige Größe sowie das Schutzmaterial sind der gewählten Röntgenschutzkleidung entsprechend.

Schutz/Bleigleichwert

NovaLite® Plus oder
Leadfree 2.0



Serienmäßig:
0,25 mm Pb
auf Anfrage:
0,35 mm Pb
oder 0,50 mm Pb

Außenmaterial

ausschließlich Farbe Titan
(Seiten 10/11)



Serienmäßig:
ComforTex® HPMF Hybrid

Größe

von XS bis 3XL
(passend zur PSA)



Optional

(Seiten 36-37)



Stickerei
Text am linken Ärmelsaum

Ärmel



Anknöpfbar

Angenäht

rechts,
links oder
beidseitig



Schulterschutz – Ärmel

Zu allen Modellreihen (außer der Victoria-Kollektion RA631V und RA636 sowie RA650) können Sie zur Erweiterung des Strahlenschutzes* optional Ärmel wählen.

Die Strahlenbelastung für das Schulter-Eckgelenk wird dank der Ärmel deutlich reduziert. Ebenso wird seitlich über die Armausschnitte einfallende Streustrahlung erheblich verringert.

Der Standard-Bleigleichwert beträgt 0,25 mm Pb. Damit ist eine gute Beweglichkeit in der täglichen Arbeitsroutine gewährleistet.

Der Schulterschutz wird immer in der Farbe "Titan" gefertigt. Die richtige Größe sowie das Schutzmaterial sind der gewählten Röntgenschutzkleidung entsprechend.

MAVIG bietet die Ärmel sowohl als anknöpfbare Lösung als auch fest angenäht an. Weiterhin können Sie auswählen, ob Sie nur einen Ärmel rechts bzw. links wünschen oder beidseitig.

**Hinweis: Die Schutzfläche der Vorderseite (Fläche ohne Nadelstichlöcher) endet an den Nähten. Dies gilt auch für die angenähten Ärmel. Bei den anknöpfbaren Ärmeln ist eine durchgehende Schutzfläche durch die Überlappung sichergestellt.*

Schutz/Bleigleichwert

Novalite® Plus oder
Leadfree 2.0



Serienmäßig:
0,25 mm Pb
auf Anfrage:
0,35 mm Pb
oder 0,50 mm Pb

Außenmaterial

ausschließlich Farbe Titan
(Seiten 10/11)



Serienmäßig:
ComforTex® HPMF Hybrid

Größe

von XS bis 3XL
(passend zur PSA)

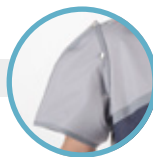

Personalisieren Sie

Ihre Schutzausrüstung

Stickerei

In vielen Fällen ist es sinnvoll, Röntgenschutzkleidung durch eine Stickerei fest einer Person oder einer Abteilung zuzuordnen.

Das Zubehör kann bei Bestellung ebenfalls auf Wunsch mit einer Stickerei versehen werden.

- 1 auf einer adaptierbaren Fläche ca. 5 x 10 cm unterhalb der linken Schulternaht
- 2 fest eingenähtes Bordürenband unterhalb der linken Schulternaht
- 3 Textzeile oder Logo auf optionaler Brusttasche
- 4 Textzeile auf einer Rockbordüre
- 5 Text oder Logo auf dem Latz des Schilddrüsen-Sternumschutzes
- 6 Text auf dem Kragen des Schilddrüsen-Sternumschutzes
- 7 Text am Ärmelsaum des Boleros
- 8 Text seitlich links an der Kopfbedeckung

Wie Sie sich auch entscheiden, den Text bestimmen Sie und wir führen die Stickerei in bester Qualität aus. Druckbuchstaben sind aufgrund der guten Lesbarkeit hier der Standard. Die Schrifthöhe wird durch die Länge des Textes und der Zeilenanzahl bestimmt.

Logostickereien in allen Farben bieten wir Ihnen gerne als Sonderlösung an.

Tasche

Die Brusttasche (9a/b) wird standardmäßig als körperfern aufgesetzte Einstecktasche ausgeführt. Beim Rundumschutz (9a) ist die Position rechts, beim Frontschutz (9b) links, jeweils aus Sicht des Anwenders.

Die Rocktasche wird standardmäßig auf der rechten Seite als körperfern aufgesetzte Einstecktasche ausgeführt.



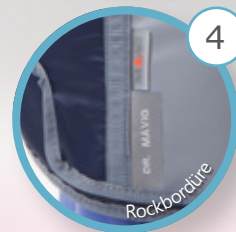

Modell RA614

Schilddrüsen-Sternumschutz

Zwei unterschiedliche Verschlüsse

Klettverschluss (RA614KL)

Einheitliche Größe passend für die Halsweiten von 32 - 45 cm.

Magnetverschluss (RA614MA)

Einheitliche Größe passend für die Halsweiten von 32 - 45 cm.

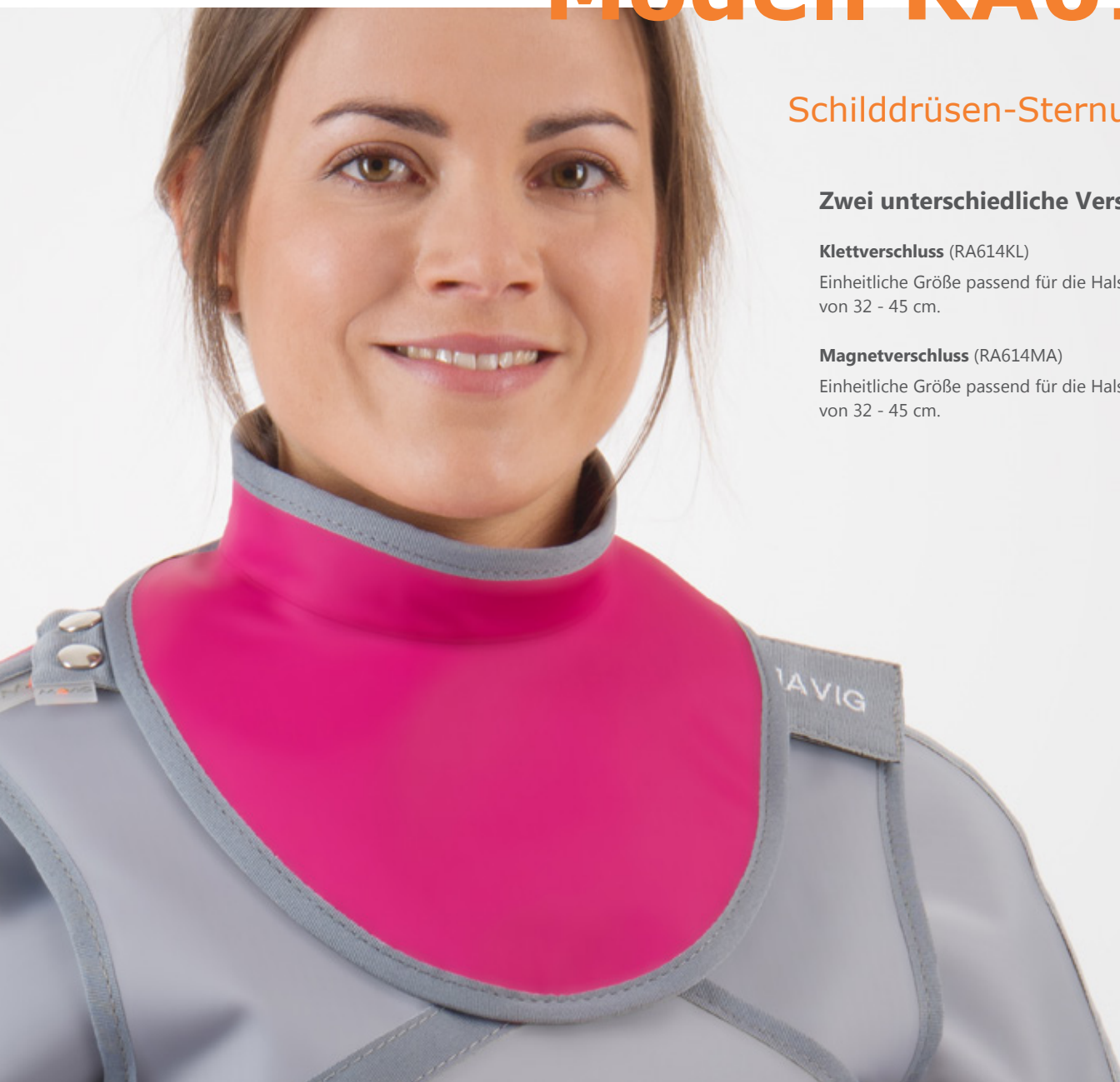

Schutz/Bleigleichwert

NovaLite® Plus oder
Leadfree 2.0



Serienmäßig:
0,50 mm Pb

Außenmaterial

Farben
(Seiten 10/11)



Serienmäßig:
ComforTex® HPMF Duplex

Halsweiten

einheitlich
32 - 45 cm



Optional

(Seiten 36-37)



Auf Anfrage:
Stickerei
Maßanfertigung

Zubehör/Ersatz

Hygienefutteral
(RA614HF)



Schilddrüsen-Sternumschutz

Die Schilddrüse ist ein strahlenempfindliches und daher besonders schutzwürdiges Organ des menschlichen Körpers. Das Tragen eines entsprechenden Schutzes sollte somit eine Selbstverständlichkeit sein.

Unsere Variante des Schilddrüsen-Sternumschutzes zeichnet sich durch erstklassige Schnittführung und beste Passform aus, selbstverständlich unter Berücksichtigung aller Strahlenschutzaspekte.

Modellvarianten RA614

Der Schilddrüsen-Sternumschutz mit Druckknopfverbindung zu Weste/Mantel/Schürze ist passend zu allen Modellreihen.

Den Schilddrüsen-Sternumschutz gibt es wahlweise mit Klettverschluss oder Magnetverschluss – ganz nach Ihren persönlichen Vorlieben.

Alle Varianten sorgen für genügend Spielraum in der Anpassung.



Druckknopfverbindung

Diese ermöglicht eine sichere Adaption des Schilddrüsen-Sternumschutzes an die MAVIG Röntgenschutzkleidung.



Verschlussart - via Magnet

Der Schilddrüsen-Sternumschutz ist auch mit praktischem Magnetverschluss erhältlich (Variante RA614MA).



Zubehör: Hygienefutteral

Um den hygienischen Anforderungen im Alltag zu entsprechen, empfehlen wir unser waschbares Hygiene-Futteral in der Farbe "Titan" aus dem speziellen ComforTex® MF Material zu verwenden.

RA611 & RA612

Strahlenschutz-Hauben

In zwei vergleichbaren Designs

- ✓ Wirksamer Schutz für den Schädel
- ✓ Perfekte Balance aus Strahlenschutz, Gewicht und Komfort
- ✓ Standardmäßig mit Outlast® Material
- ✓ Designgeschützte, universalgroße Schnitte für Kopfumfänge von 54 - 63 cm
- ✓ Optimale Anpassung an den jeweiligen Kopfumfang und die Kopfform



Schutz/Bleigleichwert

NovaLite® Plus oder
Leadfree 2.0



Wahlweise:
0,25 mm Pb, 0,35 mm Pb
oder 0,50 mm Pb

Außenmaterial

ausschließlich Farbe Titan
(Seiten 10/11)



Serienmäßig:
ComforTex® HPMF

Größe

für Kopfumfänge
von 54 - 63 cm geeignet



Optional

(Seiten 36-37)



Stickerei
seitlich links

Inklusive

(Seite 15)



Outlast®
Temperaturregulierung

Strahlenschutz – Hauben

In der interventionellen Radiologie zu arbeiten kann Risiken mit sich bringen. Weiterhin wird die Wahrscheinlichkeit zur Entwicklung eines Gehirntumors für medizinisches Personal unter Strahlenexposition in Fachkreisen rege diskutiert.

Ohne wirksamen bauseitigen Obertisch-Streustrahlenschutz ist der Schädel in Abhängigkeit von der jeweiligen Prozedur und Durchleuchtungszeit durchaus einer hohen Strahlenexposition ausgesetzt.



Outlast Temperaturregulierung

MAVIG entwickelte daher zwei unterschiedliche Strahlenschutz-Kopfbedeckungen, um den individuellen Bedürfnissen der Anwender gerecht zu werden. Die jeweiligen Modelle unterscheiden sich in der Abstimmung von gewünschter Schutzfläche und Wärmeableitung.

Für ein angenehmeres und kühleres Tragegefühl ist bei beiden Modellen temperaturregulierendes Outlast Material inklusive (Seite 15).



RA611 mit atmungsaktivem Einsatz

In der Haubenoberseite ist ein atmungsaktiver Einsatz eingearbeitet, welcher für eine sehr gute Wärmeableitung sorgt.



RA612 – Geschlossene Haube

Mit einer geschlossenen Haube wird der Schädel frontal, an den Seiten und vollständig von oben abgeschirmt. Die Wärmeableitung über die Schädeldecke ist damit jedoch eingeschränkt.



Modell HS100

Röntgenschutz-Handschuhe



- ✓ Bleigleichwert: 0,04 mm Pb
- ✓ Puderfrei
- ✓ Proteinarmer Naturkautschuk
- ✓ Ohne Bleizusatz
- ✓ Nicht toxisch
- ✓ Steril
- ✓ Überzeugende Griffigkeit und Tastsensibilität
- ✓ Hohe Elastizität und Reißfestigkeit
- ✓ In vielen Größen lieferbar

Der Gedanke der Optimierung im Strahlenschutz gibt vor, dass jede mögliche Maßnahme zur Minimierung der Dosis durch Strahlenexposition zu ergreifen ist. Hervorragende Gebrauchseigenschaften und eine optimierte Passform machen es nun leicht, sich mit gutem Gefühl besser zu schützen.

Sterile Handschuhe mit Schutz gegen Röntgenstrahlung

Die Äquivalentdosis für beruflich strahlenexponiertes Personal deutlich zu senken ist aufgrund der gesetzlichen Grenzwerte für die effektive Dosis ein Muss.

Die sterilen Schutzhandschuhe HS100 mit Abschirmwirkung gegen Röntgenstreustrahlung ermöglichen eine effiziente Möglichkeit der Reduzierung der Strahlenexposition der Hände. Nicht zuletzt hat dies dazu beigetragen, dass sterile Schutzhandschuhe mit Abschirmwirkung gegen Röntgenstreustrahlung in die Empfehlungen der DIN 6815:2021 als Schutzmittel für die Strahlenanwender aufgenommen wurden.

Das Produkt ist als puderfreier OP-Handschuh zu klassifizieren, der zusätzlich zu den grundlegenden Eigenschaften in Bezug auf Materialbeschaffenheit, Dichtigkeit, Abmessungen sowie Schutz gegen Chemikalien und Mikroorganismen röntgenstrahlenabsorbierende Wirkung zeigt.

Die HS100 Handschuhe sind selbstverständlich zertifiziert und CE-konform.

Der Einsatz

Die Schutzhandschuhe HS100 sind ausschließlich zur Anwendung im Streustrahlenfeld bestimmt. Als steriles Produkt sind sie zur Einmalanwendung bestimmt.

Eigenschaften

Die Handschuhe HS100 stellen eine Synthese traditionell gegensätzlicher Merkmale dar:

- puderfrei, steril
- proteinarmer Naturkautschuk
- hohe Abschirmwirkung gegen Röntgenstreustrahlung (durchschnittliche Schwächung der Röntgenstreustrahlung in Höhe von 45 - 55%, beispielsweise im Röntgenröhren-Spannungsbereich von 60 - 80 kV)
- Metalloxide – ohne Bleizusatz
- hohe Elastizität und Reißfestigkeit
- überzeugende Griffigkeit, tastsensibel

Eine hohe Elastizität in Verbindung mit sehr guter, anatomischer Passform sorgt für optimale Arbeitsbedingungen und nähert sich dem Niveau hochqualitativer OP-Handschuhe bei gleichzeitig effizientem Schutz gegen Röntgen-Sekundärstrahlung (Streustrahlung) an.

Die Handschuhe überzeugen durch hohe Tastsensibilität und Fingerfertigkeit. Mikrotexturierte Flächen unterstützen die Griffsicherheit auch im feuchten Milieu. Das weiche und dehnbare Material sowie die anatomisch vorteilhaft ausgeprägte Passform beugen Ermüdungserscheinungen vor und sorgen für optimale ergonomische Eigenschaften.

Die Handschuhe lassen sich bequem anziehen. Besondere Reißfestigkeiten werden über die hohe Dehnbarkeit des Produktes erzielt. Zusätzlich wirkt der Rollrand einem Einreißen beim Überziehen entgegen.

Größen und Bestellnummern

Größe 6,5 = HS10065
Größe 7,0 = HS10070
Größe 7,5 = HS10075
Größe 8,0 = HS10080
Größe 8,5 = HS10085
Größe 9,0 = HS10090

Die Verkaufseinheit ist eine praktische Spenderbox, welche je 5 Paar Handschuhe einer Größe enthält.

Jedes Paar ist steril in einer Peelverpackung mit zusätzlichem Inlay sicher verstaut.

Der Einsatz unter sterilen Bedingungen ist gewährleistet.

Durchschnittliche Messwerte für die Schwächung der Streustrahlung

Röntgenstreustrahlung (Hautdosisreduktion)	60 kV / 55 %	80 kV / 45 %	100 kV / 39 %	130 kV / 33 %
---	---------------------	---------------------	----------------------	----------------------

Messung nach IEC 61331-1:2014, DIN EN 61331-1:2016 und ASTM F 2547-06. Der Bleigleichwert und die Schwächungswerte können je nach Gewicht, Dicke und physikalischen Eigenschaften der Handschuhe variieren sowie nach der Messgenauigkeit.

BR & BRV Modelle

Strahlenschutz-Brillen/Visiere



Röntgenschutz-Brillen und Visiere in separatem Katalog

Unser individuelles Programm mit verschiedenen Passformen für den optimalen Sitz finden Sie in unserem separaten Katalog.





Augenschutz bei medizinischer Strahlenanwendung

Die Sensibilität des menschlichen Auges gegenüber ionisierender Strahlung wird als sehr hoch eingestuft. Röntgenschutzbrillen für den Strahlenanwender dienen dem Schutz vor Streustrahlung. Hierbei handelt es sich um sekundäre Strahlung, die hauptsächlich vom durchstrahlten Patienten-Volumen ausgeht.

Die korrekte Passform ist bei einer Arbeitsschutz-Brille besonders wichtig. Daher setzen die von Person zu Person unterschiedlichen Gesichtsgeometrien eine entsprechende Modellvielfalt voraus.

Virtuelle Anprobe auf unserer Webseite:

www.mavig.de/virtuelle-brillenanprobe

Kataraktrisiko und Linsentrübung

Seit Jahren ist bekannt, dass aufgrund der Exposition gegenüber ionisierender Strahlung am Arbeitsplatz eine strahlungsinduzierte Linsentrübung auftreten kann.

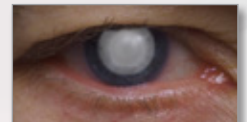

Anfangsstufen können nach heutigen Erkenntnissen bereits ab einer Strahlenexposition von nur 0,5 Gy auftreten. Unabhängig davon, ob die Dosis akut oder protrahiert entsteht, die Wirkung ist kumulativ, d.h. Einzeldosen werden aufsummiert.

ST Drapes



Femorales Drape ST-FS5AMM



Radiales Drape ST-RZ5AMM

Wiederverwendbare Strahlenschutz-Abdeckungen

Die Abdeckungen schützen den Untersucher optimal vor der aus dem Patientenkörper und unterhalb der Strahlenschutzscheibe austretenden Streustrahlung - bei Untersuchungen mit Zugang über die A. femoralis oder die A. radialis.

Die spezielle Form der Abdeckungen ist jeweils auf den entsprechenden Verwendungszweck ausgelegt:

- ST-FS5AMM mit Ausschnitt für femorale Punktion
- ST-RZ5AMM ohne Ausschnitt für radiale Punktion

Die optimal abgestimmte Größe der MAVIG Mehrweg-Abdeckungen gewährleistet bei exzellentem Schutz für den Untersucher maximalen Komfort für den Patienten.

Gleichzeitig vermeiden die einzigartigen Schnitte der Abdeckungen, dass diese beim Angulieren der Röntgenquelle in den bildwirksamen Bereich kommen.

Sterile Einwegbezüge für die Abdeckungen erlauben eine Platzierung oberhalb der sterilen Patientenabdeckung. Sie gewährleisten eine schnelle Platzierung und eine problemlose Entfernung in einer Notfallsituation sowie eine kontinuierliche Positionsüberwachung.

Schutz/Bleigleichwert

Standard-Blei



Serienmäßig:
0,50 mm Pb

Außenmaterial

Farbe – Zweiseitig
Mandarin/Titan

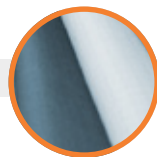

Serienmäßig:
ComforTex® HPMF

Maße

Breite jeweils ca. 75 cm

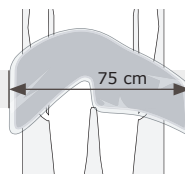

femorales Drape

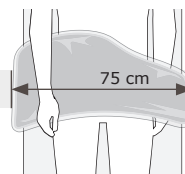

radiales Drape

Optional

Sterile Einweg-Abdeckungen
(jeweils 50 Stück)



Erhältlich:
STEA-FSAM - für femorales Drape
STEA-RZAM - für radiales Drape

ST-ER Drape

- ✓ Minimierung der Streustrahlung um bis zu 90%
- ✓ Verwendung bei Bauch- und Seitenlage möglich
- ✓ Sichere Positionierung durch individuelle Einstellmöglichkeiten
- ✓ Anpassbar an das Untersuchungsfeld
- ✓ Aussparung für Endoskope
- ✓ Optional verwendbare Abdeckung zum Schutz des Schulter-Eckgelenks
- ✓ nachhaltig, da wiederverwendbar



Strahlenschutzabdeckung (Drape) mit variablem Ausschnitt ST-ER

Das MAVIG ST-ER Drape dient dazu, die vom Patientenkörper austretende Streustrahlung zu minimieren und so das Personal zu schützen.

Durch die variable Öffnung des Drapes, welche passgenau zum Nutzstrahlenfeld auf dem Patienten platziert werden kann, wird die Streustrahlung deutlich reduziert. Ein klassisches Anwendungsbeispiel ist die ERCP*, grundsätzlich sind aber eine Vielzahl weiterer Anwendungsbereiche, bei denen mit einer festen Strahlenrichtung gearbeitet wird, möglich.

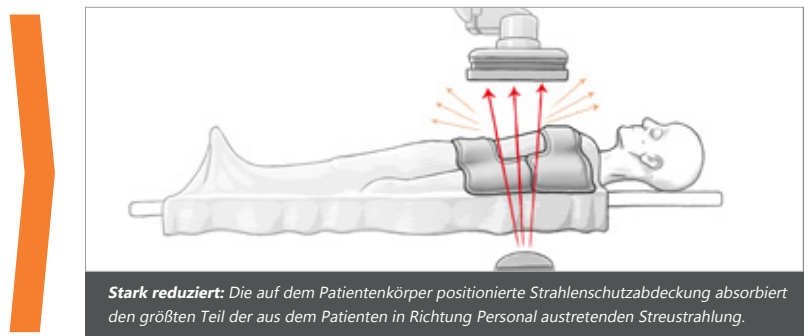

Schutz/Bleigleichwert

Standard-Blei



Serienmäßig:
0,50 mm Pb

Außenmaterial

Farbe – Zweiseitig
Mandarin/Titan

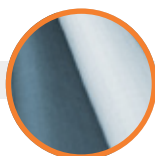

Serienmäßig:
ComforTex® HPMF Duplex

Maße/Anwendungsmöglichkeiten

105 x 103 cm (L x B, max. Außenmaße)

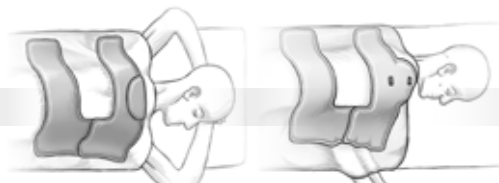

Rücken-/Bauchlage:
(Bsp. ERCP)

Seitenlage:
mit Schulterabdeckung

Standard

Stickerei auf dem Drape
„Patientenseite“



* ERCP (Endoskopisch retrograde Cholangio-Pankreatikographie)

CT-Schutz Abdeckung



Schutz bei CT-Untersuchungen

Reduzierung der Strahlenbelastung für:

- ✓ Schilddrüse um etwa 65 %
- ✓ Sternum um etwa 80 %
- ✓ Brust und Schulter-Eckgelenke um etwa 90 %



TIPP: Meinen Sie es bei der Wahl Ihrer Patientenabdeckung in Bezug auf die Größe nicht "zu gut". Bedenken Sie, dass die Abdeckung auch noch von Ihnen bewegt werden muss und die Größe in direkter Relation zum Gewicht steht.

RP648 – Patienten-Schutzmittel für CT-Untersuchungen

Patientenschutz für CT-Untersuchungen von MAVIG bieten bei idealem Röntgenschutz die Möglichkeit für ein schnelles Anlegen und ein sicheres Verbleiben in der gewünschten Position.

Optimal umgesetzt bei der Patienten-CT-Abdeckung RP648: Der Patientenschutz ist ohne weitere Hilfsmittel oder Verschluss-Systeme leicht anzuwenden und zu positionieren.

Ein zusätzlicher Schilddrüsenschutz kann bei Bedarf in Position geklappt werden.

RP689 – Patientenabdeckung

Diese vielfältig einsetzbare Patientenabdeckung ist ein Muss in der radiologischen Praxis. Das Format können Sie je nach Ihrem Einsatzzweck frei wählen. Auch eine zusätzliche Ausstattung mit Klettbindern oder eine individuelle Schnittführung nach Ihren Vorstellungen sind jederzeit gerne möglich.

Der Strahlenschutz, der für Ihre Patienten effektiv ist, betrifft die an das diagnostische Feld angrenzenden Körperbereiche; also kommen Sie in den meisten Fällen mit einem Bestand an mehreren, etwas kleineren Abdeckungen, welche Sie natürlich auch kombiniert einsetzen können, besser zurecht.

Schutz/Bleigleichwert

Standard-Blei



RP648 serienmäßig:
0,50 mm Pb

RP689 wahlweise:
0,50 mm Pb oder 1,00 mm Pb

Außenmaterial

Farben/Design
(Seiten 10/11)

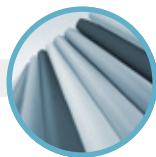

Wahlweise:
ComforTex® HPMF Duplex,
ComforTex® HPMF (nur Happy)

Maße

RP648

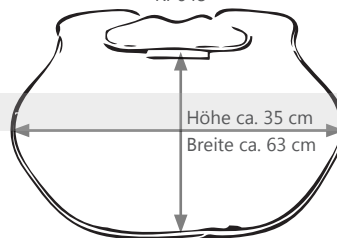

Maße

RP689

Die gelisteten Größen/Maße in der Preisliste dienen lediglich als Beispiele.

Gerne fertigen wir für Sie individuelle Maße (maximale Breite 120 cm) auf Anfrage.

Gonadenschutz



RP643 – Gonadenschürzchen

Ein Artikel des täglichen Gebrauchs stellt besondere Anforderungen an Materialqualität und Verarbeitung, aber auch die Funktionalität für eine anwenderfreundliche Nutzung muss gegeben sein.

Die MAVIG Gonadenschürzchen der Serie RP643 bieten Ihnen dies und mehr.

Selbst beim hohen Patientendurchlauf in heutigen radiologischen Praxen eignet sich der RP643 bestens aufgrund des schnellen und praktikablen An- und Ablegens des Röntgenschutzes.

Einfacher als mit dem flexiblen Spannbügel unserer Serie RP643 geht es nicht. Der Strahlenschutz für Ihre Patienten ist einwandfrei und die Passform stimmt.

Für die Fertigung unserer Gonadenschürzchen verwenden wir ausschließlich hochwertiges, flexibles Standard-Blei Material. Beste Strahlenschutz Eigenschaften sind selbstverständlich Grundvoraussetzung.

Zur schonenden und sachgemäßen Aufbewahrung Ihrer Gonadenschürzchen empfehlen wir die Verwendung des speziell hierfür konzipierten Wandaufhängers Modell AW417 (Seite 64).

Übersichtlich angeordnet, bestimmen Sie auf einen Blick die richtige Größe für Ihren Patienten und nehmen mit einem Griff das passende Schürzchen aus dem Wandsystem, ohne davor- oder dahinterhängende entfernen zu müssen.

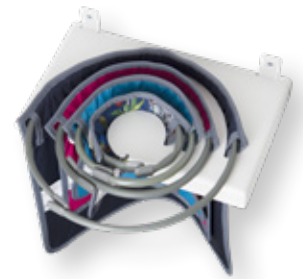

Schutz/Bleigleichwert

Standard-Blei



Serienmäßig:
0,50 mm Pb

Außenmaterial

Farben/Design
(Seiten 10/11)



Wahlweise:
ComforTex® HPMF Duplex,
ComforTex® HPMF (nur Happy)

Größen/Maße

- S** Kleinkinder,
Schürzchen im Format 20 x 25 cm (H x B)
- M** Kinder,
Schürzchen im Format 30 x 30 cm (H x B)
- L** Erwachsene,
Schürze im Format 37 x 40 cm (H x B)
- XL** Erwachsene,
Schürze im Format 45 x 50 cm (H x B)

Optional

Wandaufhänger Modell AW417
(Seite 64)



Basic^{Mini} – RP664

Frontschutz-Schürze für Kinder

Diese Kinderschürze ist besonders für einen universellen Einsatz abgestimmt und damit der optimale Frontschutz für Ihre kleinen Patienten.

Die großzügig geschnittenen, überlappenden Rückenflügel sorgen für eine ausgewogene Passform.

- ✔ Hochwertiges, flexibles Leadfree 2.0 Material mit Bleigleichwerten von 0,50 mm Pb front- und 0,25 mm Pb rückseitig
- ✔ Ideale Passform für Kinder
- ✔ Einstellbarer Schnapschnallenverschluss
- ✔ Baumusterprüfung und Zertifizierung gemäß der Verordnungen (EU) 2016/425 und (EU) 2017/745 sowie IEC 61331-1:2014 / DIN EN 61331-1:2016 und IEC 61331-3:2014 / DIN EN 61331-3:2016



Schutz/Bleigleichwert

Leadfree 2.0

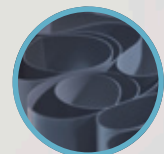

Frontseitig generell:
0,50 mm Pb

Rückseitig generell:
0,25 mm Pb





Gerade bei Kinder-Röntgenschutz ist ein einfaches An- und Ablegen sehr wichtig.

Das Modell RP664 lässt sich problemlos vorne mit einem variablen Schnappschnallenverschluss schließen und gibt genügend Spielraum für die exakte Anpassung.

Kinder-Röntgenschutz wird von MAVIG mit dem innovativen Leadfree 2.0 Strahlenschutzmaterial gefertigt, um das bestmögliche Gewichtsverhältnis zu erzielen und so den Kindern lediglich die nötigste körperliche Belastung zuzumuten.

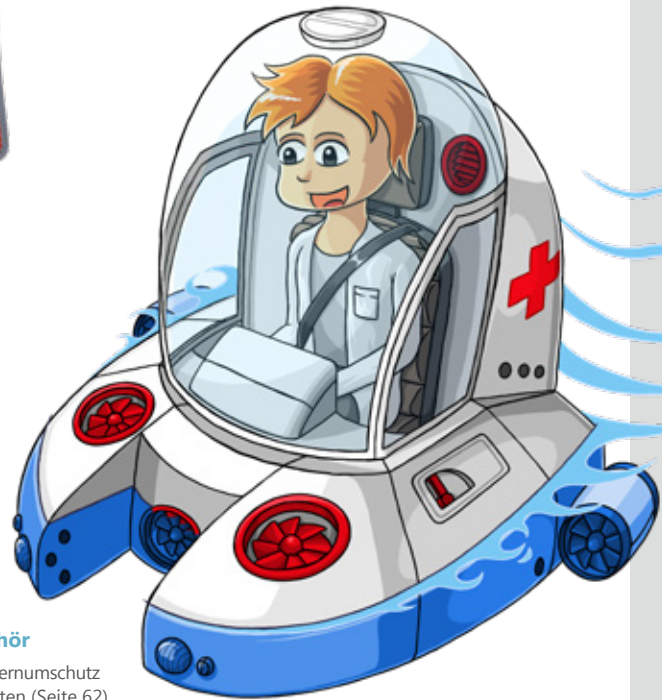

▶ **Lieferbare Größen**, empfohlen für:

- SMALL** Länge: 59 cm, Breite: 35 cm
für Kinder im Alter von etwa 3 - 5 Jahren
- MEDIUM** Länge: 67 cm, Breite: 43 cm
für Kinder im Alter von etwa 6 - 8 Jahren
- LARGE** Länge: 84 cm, Breite: 45 cm
für Kinder im Alter von etwa 9 - 12 Jahren

Außenmaterial

Farben/Design
(Seiten 10/11)



Wahlweise:
ComforTex® HPMF Duplex,
ComforTex® HPMF (nur Happy)

Größen

SMALL, MEDIUM
und LARGE



Zubehör

Schilddrüsen-Sternumschutz
für kleine Patienten (Seite 62)



Classic^{Mini} – RP668

Rundumschutz-Mantel für Kinder



Mit diesem Modell haben Sie den praktikablen Rundumschutz für Ihre kleinen Patienten gewählt.

Der Schnitt verbindet idealen Strahlenschutz mit variabler Passform und hohem Tragekomfort. Das flexible Material sowie der großzügig bemessene Spielraum bei der Weitenanpassung geben ein angenehmes Tragegefühl.

- ✓ Hochwertiges, flexibles Leadfree 2.0 Material mit Bleigleichwerten von 0,50 mm Pb front- und 0,25 mm Pb rückseitig
- ✓ Ideale Passform für Kinder
- ✓ Zeitsparende Klettverschlüsse
- ✓ Baumusterprüfung und Zertifizierung gemäß der Verordnungen (EU) 2016/425 und (EU) 2017/745 sowie IEC 61331-1:2014 / DIN EN 61331-1:2016 und IEC 61331-3:2014 / DIN EN 61331-3:2016

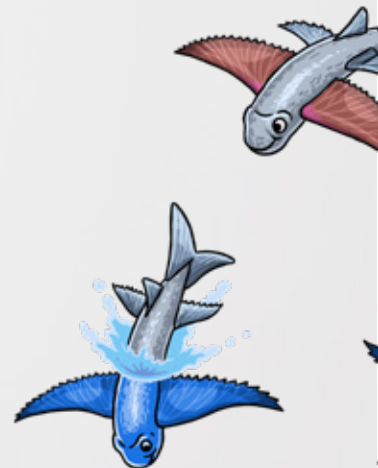

Schutz/Bleigleichwert

Leadfree 2.0

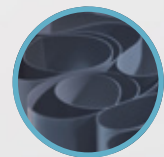

Frontseitig generell:
0,50 mm Pb

Rückseitig generell:
0,25 mm Pb

Gerade Kinder-Röntgenschutz muss einfach an- und abzulegen sein. Die Patienten bringen selten genügend Geduld für lange Aktionen mit. Daher können Sie den Kindermantel RP668 rasch und sicher mittels vorne angebrachten Klettverschlüssen variabel anpassen.

Kinder-Röntgenschutz wird von MAVIG mit dem innovativen Leadfree 2.0 Strahlenschutzmaterial gefertigt, um das bestmögliche Gewichtsverhältnis zu erzielen und so den Kindern lediglich die nötigste körperliche Belastung zuzumuten.



▶ **Lieferbare Größen**, empfohlen für:

- SMALL** Länge: 60 cm
Hüftumfang: 68 - 75 cm
für Kinder im Alter von etwa 3 - 5 Jahren
- MEDIUM** Länge: 80 cm
Hüftumfang: 76 - 83 cm
für Kinder im Alter von etwa 6 - 8 Jahren
- LARGE** Länge: 84 cm
Hüftumfang: 84 - 95 cm
für Kinder im Alter von etwa 9 - 12 Jahren



Außenmaterial

Farben/Design
(Seiten 10/11)



Wahlweise:
ComforTex® HPMF Duplex,
ComforTex® HPMF (nur Happy)

Größen

SMALL, MEDIUM
und LARGE



Zubehör

Schilddrüsen-Sternumschutz
für kleine Patienten (Seite 62)



Ovarienschutz



Ovarienschutz mit elastischem Gürtel – RP679

Der Patientenschutz RP679 schützt bei Röntgenaufnahmen stehender Patientinnen die Ovarien.

Auch für Kinder ist er als Patientenschutzmittel im passenden Größenset für die Pädiatrie und bei Röntgenaufnahmen in der medizinischen Diagnostik bestens geeignet.

Der Stretchgürtel* mit Schnappschnallenverschluss gewährleistet ein leichtes An- und Ablegen und eine bequeme Größenanpassung.

* Für Patientinnen mit einem Umfang über 128 cm ist optional ein Gürtel in Sondergröße erhältlich.

- ✓ Leicht und schnell anzulegen
- ✓ Bequeme Größenanpassung über den Stretchgürtel mit Schnappschnallenverschluss und Hygienefutteral
- ✓ Set bestehend aus dem Gürtel und je einem Protektor in der Größe: Small, Medium, Large
- ✓ Protektoren mittels Klettverschluss an den Gürtel adaptierbar



Schutz/Bleigleichwert

Standard-Blei



Serienmäßig:
1,00 mm Pb

Außenmaterial

Farben sind setabhängig



Serienmäßig:
ComforTex® HPMF

Größen/Maße/Farbe

Erwachsene	S	16 x 11 cm	Mandarin
	M	18 x 13 cm	Mandarin
	L	20 x 19 cm	Mandarin
Kinder	S	7 x 6 cm	Happy
	M	9 x 8 cm	Happy
	L	10 x 10 cm	Happy

Größensets

Der Ovarienschutz ist jeweils als Satz mit Protektoren in 3 Größen und einem variabel einstellbaren Stretchgürtel erhältlich.

Testesschutz



Umfangreiche Untersuchungen lieferten die Grundlage für die Größen- und Positionsbeziehung zwischen dem Fixierpunkt "Spinae iliacae anteriores" und dem angewandten Ovarienschutz.

Die beiden strahlendurchlässigen Kontrollmarken sorgen für eine korrekte und unkomplizierte Platzierung.



RP278 – Ovarienschutz

Das Konzept dieses Ovarienschutzes von MAVIG ist unübertroffen und erfüllt alle Anforderungen der radiologischen Praxis. Die Strahlenbelastung für die weiblichen Gonaden wird erheblich herabgesetzt, ohne dabei die diagnostische Technik zu beeinträchtigen.

Für eine optimale Feineinstellung ist jedes Modell nochmals in sich mittels Fächerprinzip variierbar. Der RP278 ist selbstverständlich leicht zu reinigen und zu desinfizieren.

Ein kompletter Satz ermöglicht Ihnen den bestmöglichen Schutz für alle Ihre liegenden Patientinnen.

RP276 – Testesschutz

Dieses Modell zum Schutz der männlichen Gonaden deckt Penis und Scrotum rundum mit einem Bleigleichwert von 1,00 mm Pb ab.

Selbstverständlich hat MAVIG hier berücksichtigt, dass keinerlei Verletzungsgefahr für den Patienten bei Benutzung des Schutzes besteht.

Der Klettverschluss bietet bei korrektem Anpassen guten Halt. Zum Reinigen und Desinfizieren lässt sich diese Modellreihe über Druckknöpfe auseinanderfalten.

Passende Einweg-Hygienebeutel führen wir auch im Programm.

RP280 – Testesschutz

Penis und Scrotum sind umschließend mit einem Bleigleichwert von 1,00 mm Pb geschützt.

Der gepolsterte, elastische Etuiverschluss sorgt mit sanftem Druck für einen sicheren und korrekten Sitz während der gesamten Untersuchungsdauer. Das abgerundete Design birgt keinerlei Verletzungsgefahr für den Patienten.

Das Anlegen ist einfach und die hautsympathische Beschichtung der MAVIG Hodenkapseln RP280 bietet innen wie außen nahtlos einwandfreie Hygiene. Reinigung und Desinfektion gestalten sich problemlos.

Schutz/Bleigleichwert

RP278, RP276 Standard-Blei
RP280 Bleigummi-Einschicht



Serienmäßig:
1,00 mm Pb

Außenmaterial

RP278 und RP276
Weicher PVC-Bezug
in der Farbe hellgrau

RP280

Hautsympathische
Beschichtung in der Farbe
medico-weiß

Größen/Maße

RP2781S	Small	Höhe 7 cm
RP2781M	Medium	Höhe 9 cm
RP2781L	Large	Höhe 12 cm

RP2761E	für Männer Abmaße ca. 155 x 120 x 90 mm	
RP2761K	für Jungen Abmaße ca. 110 x 90 x 65 mm	

RP2801E	für Männer Abmaße ca. 135 x 105 x 60 mm	
RP2801K	für Jungen Abmaße ca. 105 x 85 x 55 mm	

Hygienebeutel Testesschutz

RP-HYG-CE
Satz à 100 Stück für die Männergröße

RP-HYG-CK
Satz à 100 Stück für die Jungengröße

RP-HYG-CEK

Satz mit je 100 Stück für die Männer-
und 100 Stück für die Jungengröße

Kinderschutz



RP276 – Testesschutz als 3er Set für Kinder

Das Modell ist zum Schutz der männlichen Gonaden von jungen Patienten in der Pädiatrie bei Röntgenaufnahmen für die medizinische Diagnostik bestimmt.

Beim Design wurde beachtet, dass keinerlei Verletzungsgefahr für den Patienten besteht. Zum Reinigen und Desinfizieren lässt sich der Schutz über Druckknöpfe auseinanderfallen.

Der komplette Größensatz beinhaltet je einen Testesschutz für Säuglinge, Kleinkinder und Kinder vom 1. bis ca. 10. Lebensjahr.

RP274 – Gonadenschutz Höschenset

Das Gonadenschutz-Höschchen sorgt komfortabel für den vollständigen Schutz der Gonaden Ihrer kleinsten Patienten.

Der praktikable Klettverschluss erlaubt ein leichtes und schnelles An- und Ablegen sowie eine bequeme Größenanpassung.

Der komplette Größensatz beinhaltet je ein Höschchen für Säuglinge, Kleinkinder und Kinder vom 1. bis ca. 6. Lebensjahr.

Schutz/Bleigleichwert

Standard-Blei



Serienmäßig:
1,00 mm Pb

Außenmaterial

Design „Happy“
(Seiten 10/11)



Serienmäßig:
ComforTex® HPMF

Größen/Sets

Im 3-teiligen Komplettsatz RP2761G6212 ist je ein Testesschutz für Säuglinge, Kleinkinder und Kinder vom 1. bis ca. 10. Lebensjahr enthalten.

Der 3-teilige Komplettsatz RP2741G6212 ist passend für Säuglinge, Kleinkinder und Kinder vom 1. bis ca. 6. Lebensjahr.

Die jeweiligen Größen eines jeden Sets sind variabel mittels Klettverschluss einstellbar.

Hinweis

Sowohl der Testesschutz für Kinder, als auch das Gonadenschutz-Höschchen sind nur als Set erhältlich:

RP2761G6212 3 Größen für Kinder

RP2741G6212 3 Größen für Kinder

Brustdrüsenenschutz



RP271 – Brustdrüsenenschutz für die Pädiatrie

Das Patientenschutzmittel für die Pädiatrie schützt zuverlässig die Brustdrüsen Ihrer kleinen Patientinnen bei Röntgenaufnahmen in der medizinischen Diagnostik.

Der Kinder-Brustdrüsenenschutz ist bequem auf die jeweils erforderliche Größe einstellbar.

- ✔ Reduktion der Strahlenbelastung im Bereich der Brustdrüsen um etwa 80 %
- ✔ Hygienisch einwandfreie, hautsympathische Außenhülle
- ✔ Mehrfach verwendbar, kein Einwegprodukt
- ✔ Komfortable, nicht drückende Neoprenstopper
- ✔ Praktikabel einstellbar

RP270 – Brustdrüsenenschutz für Frauen

Der Brustdrüsenschutz schützt Ihre Patientinnen effizient während Mammographie-Aufnahmen.

Der Schutz besteht aus zwei gleichen Teilen, jedes 18 x 40 cm (B x H), verbunden über einen längenveränderbaren Klettverschluss für ein bequemes Anlegen und einfaches Anpassen.

Schutz/Bleigleichwert

RP271 Leadfree 2.0
RP270 Standard-Blei



Serienmäßig:
0,50 mm Pb

Außenmaterial

RP271 in Design „Happy“
(Seiten 10/11)



Serienmäßig:
ComforTex® HPMF

Außenmaterial

RP270 in Farben/Design
(Seiten 10/11)



Serienmäßig:
ComforTex® HPMF Duplex

Maße

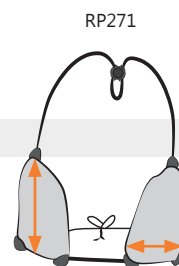

Höhe je ca. 11 cm
Breite je ca. 10 cm

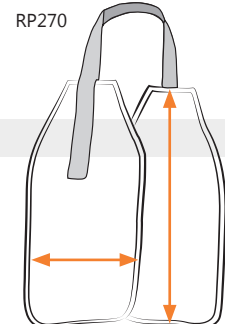

Höhe je ca. 40 cm
Breite je ca. 18 cm

DentalRundum RD639



Patienten-Rundumschutz für die digitale Volumentomographie (DVT)

Die Rundum-Schutzschürze RD639 bietet optimalen Strahlenschutz in der digitalen Volumentomographie.

Der Patient ist vorne sowie hinten mit dem vollen Bleigleichwert von 0,35 mm Pb geschützt.

Der praktische Klettverschluss auf der Schulter erlaubt ein komfortables Anlegen von der Seite. Mittels Klettverschluss auf der Rückseite kann bequem der Umfang angepasst werden.

Ein bereits integrierter Schilddrüsenschutz ist in der Höhe einstellbar, sodass er die Aufnahme nicht beeinträchtigt.



Schutz/Bleigleichwert

NovaLite® Plus oder Leadfree 2.0



Serienmäßig:
0,35 mm Pb
(Front- und Rückseite)

Außenmaterial

Farben/Design
(Seiten 10/11)



Wahlweise:
ComforTex® HPMF Duplex,
ComforTex® HPMF (nur Happy)

Maße

Small
80,0 x 60,0/60,0 cm
(Länge x Breite vorne/hinten)

Medium
80,0 x 70,0/60,0 cm
(Länge x Breite vorne/hinten)

Dental Panorama RD635



Patienten-Röntgenschürze für Panorama-Aufnahmen im Stehen

Optimalen Strahlenschutz für Röntgenaufnahmen im Stehen am Panorama- oder Fernröntgengerät bietet die Patienten-Schutzschürze RD635.

Das Anlegen gestaltet sich besonders komfortabel, denn mit einem Handgriff kann die Schutzkleidung individuell auf den Körperumfang des jeweiligen Patienten angepasst werden.

Durch das vorderseitig angebrachte Verschlusssystem wird vermieden, dass bei ungenauem Schließen Teile der Schutzkleidung in den bildrelevanten Bereich gelangen. Die Rückenpartie liegt glatt und plan am Körper auf.



Schutz/Bleigleichwert

Novalite® Plus oder
Leadfree 2.0



Serienmäßig:
0,50 mm Pb
(Front- und Rückseite)

Außenmaterial

Farben/Design
(Seiten 10/11)



Wahlweise:
ComforTex® HPMF Duplex,
ComforTex® HPMF (nur Happy)

Maße

Erwachsene
Front: 80,0 x 60,0 cm (L x B)

Kinder
Front: 60,0 x 45,0 cm (L x B)

Zubehör

Schilddrüsen-Sternumschutz
für Patienten (Seite 62)



DentalChair RD642



Patienten-Röntgenschürze für Aufnahmen im Sitzen

Flexibilität und Tragekomfort zeichnen die MAVIG Patienten-Schutzschürze RD642 aus, welche bei Zahnaufnahmen in sitzender Position Verwendung findet.

Die hochwertigen Klettverschlüsse sind praktisch im Schulterbereich angebracht und ermöglichen ein passgenaues, sicheres und schnelles Anlegen.



Schutz/Bleigleichwert

NovaLite® Plus oder
Leadfree 2.0



Serienmäßig:
0,50 mm Pb
(Frontseite)

Außenmaterial

Farben/Design
(Seiten 10/11)



Wahlweise:
ComforTex® HPMF Duplex,
ComforTex® HPMF (nur Happy)

Maße

Erwachsene
Front: 80,0 x 60,0 cm (L x B)

Kinder
Front: 60,0 x 45,0 cm (L x B)

Zubehör

Schilddrüsen-Sternumschutz
für Patienten (Seite 62)



Dental Bicolour RD644



Patienten-Röntgenschürze mit Schilddrüsenchutz, für Aufnahmen im Sitzen

Ebenso wie die klassische Dentalschürze (RD642) bietet dieses Modell hohe Flexibilität und Tragekomfort.

Bei Röntgenaufnahmen am sitzenden Patienten wird zusätzlich zu dem großflächigen Schutz bis zu den Gonaden auch die Schilddrüse mit abgedeckt.

Der praktische Klettverschluss im Nackenbereich am Schilddrüsen-Schutzkragen gewährleistet ein passgenaues, sicheres und schnelles Anlegen.

Schlaufen auf der Rückseite ermöglichen eine einfache Befestigung am Zahnarztstuhl.



ZWEISEITIG VERWENDBAR

Das Modell RD644 ist als wendbare Röntgenschürze für Patienten konzipiert.

Sie haben die Wahl zwischen einem ein- oder zweifarbigem Modell. Zweifarbig sind die Kombinationen „Curacao mit Orchidee“ und „Blue Admiral mit Regatta“ erhältlich.



Schutz/Bleigleichwert

Novalite Plus® oder
Leadfree 2.0



Serienmäßig:
0,50 mm Pb
(Frontseite)

Außenmaterial

Farben/Design
(Seiten 10/11)



Wahlweise:
ComforTex® HPMF Duplex,
ComforTex® HPMF (nur Happy)

Maße

Erwachsene
Front: 80,0 x 60,0 cm (L x B)

Kinder
Front: 60,0 x 45,0 cm (L x B)

Optional

auch im zweifarbigem
Design erhältlich

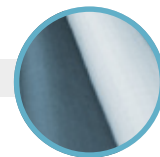

Wahlweise:
Curacao mit Orchidee oder
Blue Admiral mit Regatta

Modell RD614

Schilddrüsen-Sternumschutz

Schilddrüsen-Sternumschutz für Patienten

Die Schilddrüse ist ein strahlenempfindliches und daher besonders schutzwürdiges Organ des menschlichen Körpers.

Der MAVIG Schilddrüsen-Sternumschutz für Patienten zeichnet sich durch erstklassige Schnittführung und beste Passform aus, selbstverständlich unter Berücksichtigung aller Strahlenschutzaspekte.



RD614 Kinder-Größe im Design Happy

Schutz/Bleigleichwert

NovaLite® Plus oder
Leadfree 2.0



Serienmäßig:
0,50 mm Pb

Außenmaterial

Farben
(Seiten 10/11)



Wahlweise:
ComforTex® HPMF Duplex,
ComforTex® HPMF (nur Happy)

Größen

Magnet- / Klettverschluss:

Erwachsene	Einheitliche Größe, passend für Halsweiten von 32 - 45 cm
Kinder	Einheitliche Größe, passend für Halsweiten von 28 - 36 cm

Optional/Ersatz

Hygienefutteral
Stickerei



Mit unterschiedlichen Verschlüssen

Ein unkomplizierter Magnet- oder Klettverschluss, sorgt für genügend Spielraum in der Anpassung.

Klettverschluss (KL)

Einheitliche Größe passend für die Halsweiten bei Erwachsenen von 32 - 45 cm und bei Kindern von 28 - 36 cm.



RD614 mit normalem Klettverschluss

Magnetverschluss (MA)

Einheitliche Größe passend für die Halsweiten bei Erwachsenen von 32 - 45 cm und bei Kindern von 28 - 36 cm.



RD614 mit unkompliziertem Magnetverschluss

Optimaler Schutz

Um hygienischen Anforderungen zu entsprechen, empfehlen wir unser waschbares Hygienefutteral aus dem speziellen ComforTex® MF Material in der Farbe „Titan“ zu verwenden.

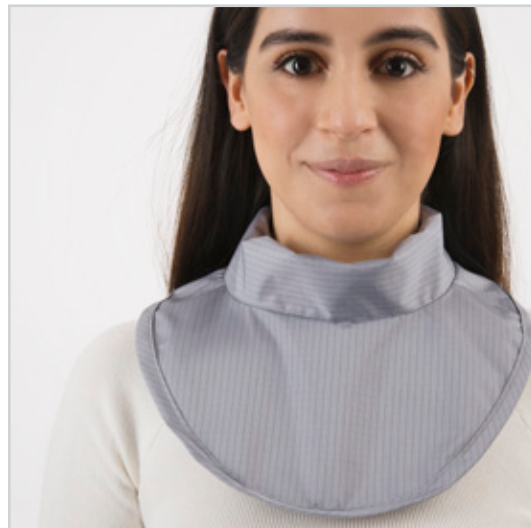

Optional erhältliches Hygienefutteral

Aufbewahrung

Aufbewahrungssysteme für Röntgenschutzkleidung – ein täglicher Helfer

Ein solcher Helfer muss eine Reihe von grundlegenden Kriterien erfüllen, um Ihnen in der täglichen Arbeitspraxis von Nutzen zu sein.

- ✔ Bequemer & unkomplizierter Zugriff
- ✔ Geringer Platzbedarf
- ✔ Einfach durchzuführende Montage
- ✔ Übersichtliche Anordnung
- ✔ Sachgemäße und schonende Aufbewahrung

Unter diesen Aspekten haben wir die MAVIG Aufbewahrungssysteme für Sie konzipiert. Funktionelle, teils modular aufgebaute Technik, die Ihnen in der räumlichen Planung größtmöglichen Spielraum bietet.



Wandsystem AW412

In diesem praktischen Wandsystem ist Ihr Strahlenschutzprodukt stets griffbereit, schonend und platzsparend aufbewahrt.

Besonders empfohlen für folgende Artikel:
Dentalschutz, CT-Schutz RP648 oder
Drapes ST-FS, ST-RZ und ST-ER

- ✔ funktionsgerechte Metallkonstruktion
- ✔ für ein Strahlenschutzprodukt

- 140 x 500 x 160 mm (H x B x T)
- lackiert in der Farbe medico-weiß (RAL 9002)
- max. 10,0 kg Zuladung
- Eigengewicht: 1,5 kg

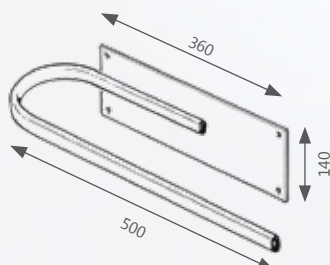

Wandsystem AW417

Die passende Lösung für die Aufbewahrung Ihrer Gonadenschürzchen RP643.

Übersichtlich angeordnet, bestimmen Sie auf einen Blick die richtige Schürzengröße für Ihren Patienten und nehmen mit einem Griff das passende Schürzchen aus dem Wandsystem, ohne davor oder dahinter hängende entfernen zu müssen.

- ✔ hochbelastbare Metallkonstruktion
- ✔ für ein Set Gonadenschürzen (4 Größen)

- 80 x 365 x 215 mm (H x B x T)
- in der Farbe "cool white" (RAL 9016)
- max. 5,0 kg Zuladung
- Eigengewicht: 1,3 kg

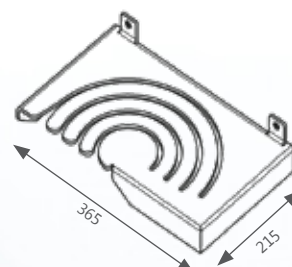



Röntgenschutzkleidung darf niemals gefaltet, über Kanten gelegt oder an unzuweckmäßigen Hakenleisten aufgehängt werden! Auch die direkte Nähe von Wärmequellen ist zu vermeiden. Die Nutzung von beschädigter Strahlenschutzkleidung ist gefährlich! Dies ist besonders kritisch, weil Schäden am innenliegenden Strahlenschutzmaterial meist nicht oder sehr spät bemerkt werden.

Überprüfen Sie daher in regelmäßigen Abständen die intakte Schutzwirkung!

NEU



Wandsystem AW415

Je nach Ausführung ein Wandsystem für die sachgerechte Aufbewahrung von zwei, drei bzw. sechs Kleidungsstücken auf Spezialbügeln.

- ✔ Bequemer und unkomplizierter Zugriff
- ✔ Übersichtliche Anordnung von bis zu 6 Kleidungsstücken (modellabhängig)
- ✔ Minimaler Platzbedarf
- ✔ Sachgemäße und schonende Aufbewahrung
- ✔ Einfach durchzuführende Wandmontage

- Grundplatte jeweils 80 x 180 mm (B x H)
- Material Edelstahl
- max. Zuladung/ Eigengewicht 30,0 kg/ 1,5 kg (AW41502)
45,0 kg/ 1,7 kg (AW41503)
90,0 kg/ 6,9 kg (AW41506)

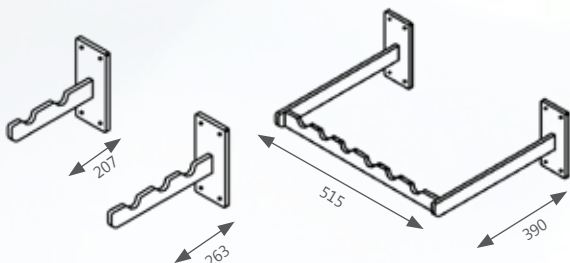

Wandsystem AW419

Die fünf schwenkbaren, verchromten Doppelbügel bieten Ihnen einen Aktionsradius von bis zu 180°. Parallel zueinander an die Wand geklappt, schaffen die Bügel Ihnen dagegen wieder Platz im Raum.

Für bis zu 10 Kleidungsstücke empfiehlt sich die Kombination der Systeme AW419R2 und AW419L2.

- ✔ funktionsgerechte Metallkonstruktion
- ✔ für 5 Röntgenschürzen/-kostüme /-mäntel (max. 75,0 kg)
- ✔ lange Bügel für ein faltenfreies Aufhängen
- ✔ als Rechts- oder Linksanschlag erhältlich
- ✔ Einfach durchzuführende Wandmontage

- Grundplatte 150 x 210 mm (B x H)
- Farbgebung Chrom / RAL 9010
- Gewicht (netto) 6,3 kg

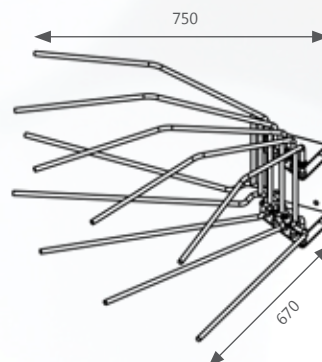

Spezialbügel AW106

Der MAVIG Kleiderbügel aus hochbelastbarem Material (100% Recycling) mit spezieller Formgebung eignet sich hervorragend für die Aufbewahrung einzelner Schürzen, Mäntel oder Kostüme.

- ✔ hochbelastbar
- ✔ 100% Recyclingmaterial
- ✔ für Röntgenschutzkleidung (1 St.)

- 90 x 520 mm (H x B)
- Farbe: schwarz
- max. 9,0 kg Zuladung
- Eigengewicht: 0,2 kg

Ein Spezialbügel ist bei jeder Schürze/Mantel/Kostüm von MAVIG inklusive.

Aufbewahrung

Mobiles System AW425

Mit dem AW425 ist Ihre Röntgenschutzkleidung sicher auf den bei jeder Röntgenschutz-Schürze mitgelieferten MAVIG Spezialbügeln untergebracht. Das leichtgängige System auf 4 Schwerlastrollen (2 davon mit Feststellbremse) bietet ausreichend Stauraum für sechs (AW42506) oder zwölf Kleidungsstücke (AW42512).

Tipp Erhöhen Sie die Lebensdauer Ihrer Röntgenschutzkleidung, indem Sie von Anfang an auf die korrekte Aufbewahrung achten.



AW425K – optionales Zubehör-Körbchen
beidseitig anbringbar

- ✓ bequemer und unkomplizierter Zugriff
- ✓ übersichtliche Anordnung von bis zu 12 Kleidungsstücken (bis 120 cm Schürzenlänge)
- ✓ einfache, schnelle Montage
- ✓ Optional: Zubehör-Körbchen AW425K

- AW42506: 1540 x 605 x 600 mm (H x B x T)
- AW42512: 1540 x 1000 x 600 mm (H x B x T)
- AW425K: 62 x 303 x 243 mm (H x B x T)
- Farbgebung: Edelstahl / RAL 9010
- max. Zuladung: 65,0 kg (AW42506)
130,0 kg (AW42512)
- Eigengewicht: 13,0 kg (AW42506)
15,2 kg (AW42512)
2,0 kg (AW425K - Körbchen)

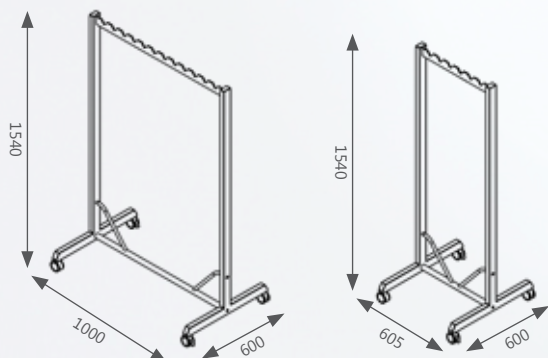

Mobiles System AW426

Das mobile System AW426 ist leichtgängig, bequem und sicher zu bewegen. Mittels der Kombination der zwei Bügel lassen sich insbesondere Kostüme schnell und einfach aufhängen und sachgemäß aufbewahren. Durch den Versatz der Bügel sind aber auch Mäntel und Frontschuttschürzen schonend untergebracht.

Zur Stabilisierung verfügt es über 2 Feststellbremsen. Dieses Modell ist in zwei Ausführungen erhältlich und somit für die sichere Aufbewahrung von fünf (AW42605) oder zehn (AW42610) Kleidungsstücken geeignet.



AW426K – optionales Zubehör-Körbchen
beidseitig je zwei Stück anbringbar

- ✔ funktionsgerechte Metallkonstruktion
- ✔ für Röntgenschutzkleidung
(5 bzw. 10 Kleidungsstücke)
- ✔ Optional: Zubehör-Körbchen AW426K
- ✔ Optional: Zubehör-Halter AW426S

- AW42605: 1550 x 595 x 970 mm (H x B x T)
- AW42610: 1550 x 1100 x 970 mm (H x B x T)
- AW426K: 70 x 305 x 240 mm (H x B x T)
- Farbgebung: Chrom / RAL 9010
- Schwenkbügel-Ausladung: 870 mm
- max. Zuladung: 75,0 kg (AW42605)
150,0 kg (AW42610)
- Eigengewicht: 44,0 kg (AW42605)
62,0 kg (AW42610)



AW426S – optionaler
Zubehör-Halter
beidseitig je ein Stück
anbringbar

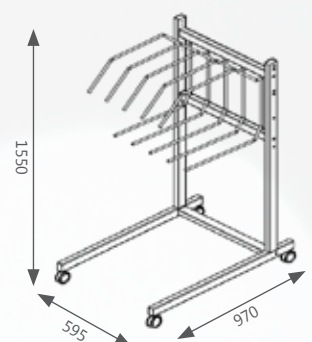
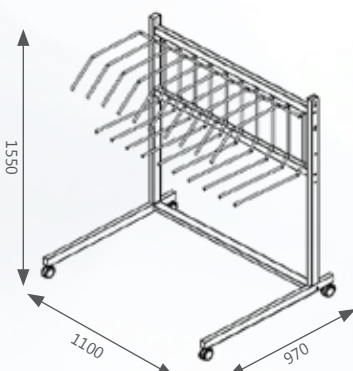

Rollenware

Bleigummi-Rollenware AZ187

Leicht von Hand zuzuschneiden, bieten sich viele Einsatzmöglichkeiten für dieses robuste Bleigummimaterial. Anders als bei Walzblei berühren Sie keine offenliegenden metallischen Flächen. Zudem sind keine scharfen Kanten zu befürchten.

Bei einem bauseitigen Einsatz ist zu beachten, dass das Material ausschließlich für den Gebrauch in Innenräumen geeignet ist.

Sie können den Bleigummi in der weiteren Verarbeitung z. B. kleben, klemmen oder verschrauben.

Das hochwertige Material AZ187 hat eine beidseitige, leicht zu reinigende Kautschukauflage. Diese zeigt sich auf der Sichtseite in der Farbe medico-weiß (rückseitig, verfahrenstechnisch bedingt, Farbabweichungen möglich).

Für die besondere Robustheit des Bleigummis sorgt die mittig im Material eingearbeitete Gewebeeinlage.

Eine absolut homogene Verteilung der strahlenabsorbierenden Additive versteht sich von selbst. Wir bieten Ihnen das Material in verschiedenen Bleigleichwerten an.

Die Nutzbreite der Rollenware beträgt 90 cm (die Kantenüberstände rechts und links, jeweils ca. 12,5 cm, sind nicht verwendbar). Die Lieferung erfolgt mit unbeschnittenen Kanten bei einer Mindestabnahme von 0,5 Laufmetern. Kundenspezifische Zuschnitte sind auf Anfrage gegen Aufpreis möglich.

Schutz/Bleigleichwert

Bleigummi



Wahlweise:
0,50 mm Pb, 1,00 mm Pb,
1,50 mm Pb oder 2,00 mm Pb

Außenmaterial

medico-weiß

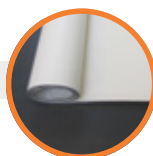

Beschichtung:
beidseitig

Größen/Abmaße

Lieferbar als Rollenware
mit einer Nutzbreite von 90 cm,
Kanten unbeschnitten

Technische Daten

Bleigleichwert	Materialdicke	Flächengewicht
0,50 mm Pb	2,90 - 3,30 mm	7,5 kg/m ²
1,00 mm Pb	4,56 - 5,16 mm	13,5 kg/m ²
1,50 mm Pb	6,00 - 6,80 mm	19,5 kg/m ²
2,00 mm Pb	7,90 - 8,90 mm	27,0 kg/m ²

Maß-/Sonderanfertigung

Mit Hilfe dieser Vorlage und einem handelsüblichen Maßband können Sie problemlos Ihre Körpermaße festlegen. Anhand dieser Maße wird für Sie eine Maß-/Sonderanfertigung produziert. Bevor Sie das Maßband anlegen, beachten Sie bitte folgendes:

Die Maße verstehen sich als Körpermaße, gemessen **ohne Zugaben**, aber auch ohne sich einzuschnüren. Um korrekte Werte zu ermitteln, ist es nicht möglich sich selbst auszumessen. Deshalb müssen die Maße immer von einer anderen Person genommen werden. Die gemessene Person sollte dabei gerade mit angelegten Armen stehen. Die Länge der Röntgenschutzkleidung sollte nach RöV und DIN EN 61331-3:2016 so ausgewählt werden, dass die Vorderseite des Körpers von Halsansatz bis mindestens zu den Kniescheiben bedeckt ist (MAVIG empfiehlt für den vollständigen Schutz eine Abdeckung bis unterhalb des Knies).

Wir bitten Sie, die folgenden Punkte vollständig auszufüllen.

Maße für: _____
(Vor- und Nachname)

1 _____ cm **Gesamtkörpergröße**

2 _____ cm **Brustumfang**
Über die stärkste Stelle der Brust (Brustpunkt) waagrecht um den Körper

3 _____ cm **Tailenumfang/Bundweite**
Ohne zu Schnüren rings um die Taille messen (bei Damen an der schmalsten Stelle der Taille messen, bei Herren Maßband etwas unterhalb des Bauchnabels um den Körper führen)

4 _____ cm **Hüft-/Gesäßumfang**
Maßband waagrecht um die stärkste Stelle von Hüfte/Gesäß führen

5a _____ cm **Schürzen-/Mantellänge**
Von der Mitte der Schulter über die Brust abwärts bis zur gewünschten Höhe der Unterkante der Schürze/des Mantels messen

5b _____ cm **Kostümrock-Länge**
Von der Tailenhöhe abwärts bis zur gewünschten Höhe der Unterkante des Rocks messen

6 _____ cm **Rückenbreite**
Am Rücken, von Achselhöhle zu Achselhöhle, bei seitlich angelegten Armen messen

7 _____ cm **Vorderlänge des Oberkörpers**
Von der Mitte der Schulter über die Brust abwärts bis zum Beckenkamm messen (Spinae iliacae anteriores)

8 _____ cm **Oberarmumfang (Ärmel, optional)**
Horizontaler Umfang an der Mitte des Oberarms

9 _____ cm **Position von oben (nur Levio®)**
Von der Mitte der Schulter bis zum Beginn der Brust messen (ca. bei der 2. Rippe, zwischen Schlüsselbein und Mamillen)

10 _____ cm **Länge / Rock-Panellänge (nur Levio®)**
a) Von der Mitte der Schulter bis unterhalb der Gonaden messen (ca. 10 cm unterhalb des Schritts)
b) Nur Rock: Von der Taille (Rock-Bund) bis unterhalb der Gonaden messen (ca. 10 cm unterhalb des Schritts)

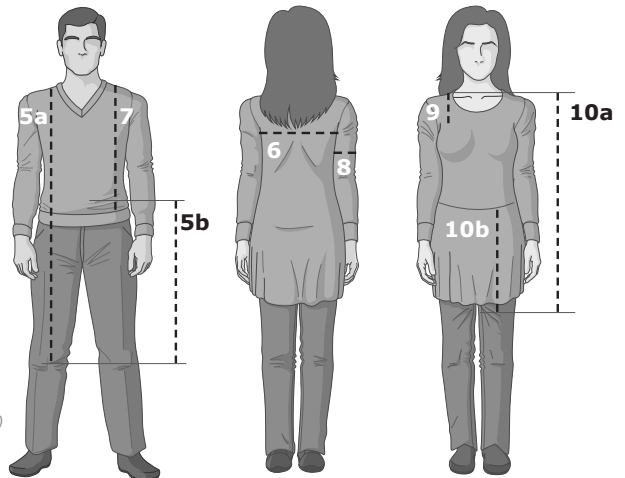
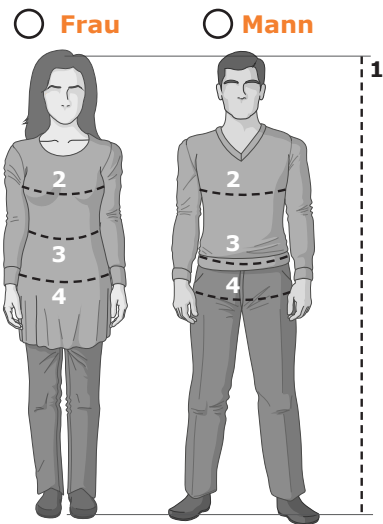

I Modell RA _____ Levio Edition
 Victoria

Innen: NovaLite Plus Leadfree 2.0

Pb Front: _____ mm **Rücken:** _____ mm
(Standard: 0,25 mm Pb)

III Ärmel (optional) rechts / links / beidseitig
 angenäht / angeknöpft

in Pb: _____ mm
(Standard: 0,25 mm Pb)

Bolero in Pb: _____ mm
(Standard: 0,25 mm Pb)

II Außenmaterial ComforTex® HPMF Hybrid

Außenfarbe: _____
(Farbangabe oder Farbcode)

VI Stickerei/Bordüre (optional) eingenäht adaptierbar
 Schulter Rock

Text: _____

(Bitte leserlich, in Großbuchstaben)

Gemessen von: _____
(Name)

am: _____
(Datum)

aus/durch: Krankenhaus / Fachhändler / MAVIG Mitarbeiter

Levio® Edition - 2 Maße

Mit Hilfe dieser Vorlage und einem handelsüblichen Maßband können Sie problemlos Ihre Körpermaße festlegen. Anhand der Maße wird für Sie die optimierte Levio Edition gefertigt und bei Bedarf Ihre MAVIG-Konfektionsgröße ermittelt. Bevor Sie das Maßband anlegen, beachten Sie bitte folgendes:

Die Maße verstehen sich als Körpermaße, gemessen **ohne Zugaben**, aber auch ohne sich einzuschneiden. Um korrekte Werte zu ermitteln, ist es **nicht** möglich sich selbst auszumessen. Deshalb müssen die Maße immer von einer anderen Person genommen werden. Die gemessene Person sollte dabei gerade mit angelegten Armen stehen.

Wir bitten Sie, die folgenden Punkte auszufüllen.

Maße für: _____
(Vor- und Nachname)

1 _____ cm **Position von oben (Levio®)**
Von der Mitte der Schulter bis zum Beginn der Brust messen (ca. bei der 2. Rippe, zwischen Schlüsselbein und Mamillen)

2a _____ cm **Länge (Levio®)**
a) Von der Mitte der Schulter bis unterhalb der Gonaden messen (ca. 10 cm unterhalb des Schritts)

2b _____ cm **Rock-Panellänge (Levio®)**
b) Nur Rock: Von der Taille (Rock-Bund) bis unterhalb der Gonaden messen (ca. 10 cm unterhalb des Schritts)

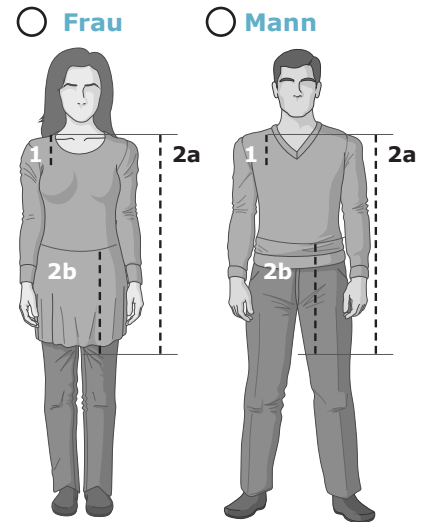

I Modell RA631 Levio Kostüm
 RA632 Levio Mantel
 RA660 Levio Schürze

 RA631 Levio / Victoria Weste
 RA636 Levio / Victoria Mantel

II Innenmaterial NovaLite Plus
 Leadfree 2.0

Pb Levio Panel: 0,42 mm Pb 0,50 mm Pb
(Basisschicht: 0,25 mm Pb)

III Größe XS S M L
 XL XXL 3XL

Länge 90 cm 100 cm
(Mantel/Schürze) 110 cm 120 cm
 130 cm 140 cm

Länge 65 cm 70 cm
(Rock) 75 cm 80 cm

IV Außenmaterial ComforTex® HPMF Hybrid

Außenfarbe: _____
(Farbangabe oder Farbcode)

V Ärmel rechts / links / beidseitig
(optional) angenäht / angeknöpft

in Pb: _____ mm
(Standard: 0,25 mm Pb)

Bolero in Pb: _____ mm
(optional) (Standard: 0,25 mm Pb)

VI Stickerei/Bordüre eingenäht adaptierbar
(optional) Schulter Rock

Text: _____

(Bitte leserlich, in Großbuchstaben)

Gemessen von: _____ **am:** _____
(Name) (Datum)

aus/durch: Krankenhaus / Fachhändler / MAVIG Mitarbeiter



MAVIG GmbH Firmensitz

Stahlgruberring 5
81829 München
Deutschland

Postfach 82 03 62
81803 München
Deutschland

Telefon +49 (0) 89 420 96 0
Fax +49 (0) 89 420 96 200
e-Mail info@mavig.com

MAVIG STANDORTE WELTWEIT

Nordische & baltische Länder MAVIG Nordic

Stockholm
Schweden

Telefon +46 (0) 722 25 25 68
e-Mail larsson@mavig.com

Südost-Europa MAVIG Southeast Europe

Ljubljana
Slowenien

Telefon +386 (40) 6 33 900
e-Mail dejak@mavig.com

Benelux, GB, Irland MAVIG B.V.

Mercuriusweg 86
2516AW Den Haag
Niederlande

Telefon +31 (0) 70 33 11 688
Mobil +31 (0) 61 595 43 48
e-Mail simmonds@mavig.nl

Frankreich MAVIG France SARL

66, Ave. des Champs Elysées
F-75008 Paris
Frankreich

Telefon +33 (0)1 30 59 46 23
Fax +33 (0)1 30 59 46 23
e-Mail info@mavig.fr

AUSLANDSVERTRETUNGEN

USA & Kanada Ti-Ba Enterprises, Inc.

25 Hytec Circle
Rochester, NY 14606
USA

Telefon +1 (1) 585 247 1212
Fax +1 (1) 585 247 1395
e-Mail mavigusteam@mavig.com

Naher Osten & Nordafrika Mena Medical Development

Ashrafieh – Adlieh Square – Alfaras St.
- Alboustany Building, 5th floor
Beirut
Libanon

Telefon +961 14 23 499
Fax +961 14 26 499
e-Mail mavig@mena-md.com

Russische Föderation AO Sante Medical Systems

Novodmitrovskaya 2, bld.1
127015 Moscow
Russia

Telefon +7 499 551 55 73/75
e-Mail info@sante.ru

www.mavig.de

